





YUKIWA

HOTEL&RESTAURANT
2025

BANQUETING & BUFFET





CHAFING DISH STAND
角チューフィンディッシュスタンド 1/2

2250 1200 ¥156,000
●41×42×H11 (cm) (カバー除く)



CHAFING DISH STAND
角チューフィンディッシュスタンド 2/3

2250 1210 ¥163,000
●41×42×H11 (cm) (カバー除く)



CHAFING DISH STAND
丸チューフィンディッシュスタンド

2250 1230〈S〉 ¥156,000
●41×42×H11 (cm) (カバー除く)

2250 1220〈L〉 ¥177,000
●47×48×H11 (カバー除く)
(受注生産)



カバー

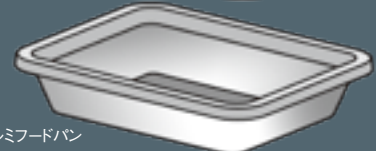

アルミフードパン



つゆ受け

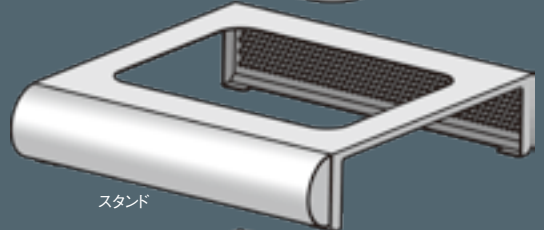

スタンド



電気式保温ユニット
[DB-280]



保温ユニット用アダプター



ヒーター受け



INDUCTION ALUMINUM FOOD PANS

- 電磁調理器対応
- セラミック塗装



FOOD PAN/ALUMINUM
フードパン角/アルミニウム/IH

2250 1150	1/2 SIZE	¥ 15,900
●33×27×H7 (cm)		
2250 1151	1/2 手付	¥ 19,600
●33×27×H7		
2250 1160	2/3	¥ 19,600
●35.4×32.5×H7		
2250 1161	2/3 手付	¥ 22,700
●35.4×32.5×H7		
2250 1140	1/1	¥ 31,700
●53×33×H7		
2250 1141	1/1 手付	¥ 34,500
●53×33×H7		

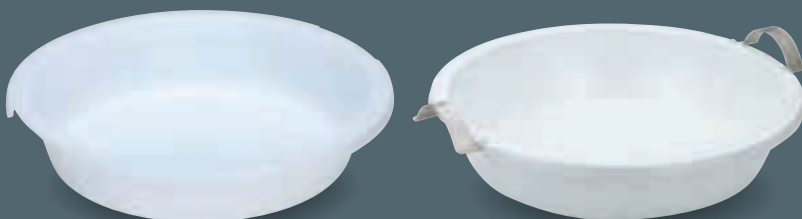

FOOD PAN/ALUMINUM
フードパン丸/アルミニウム/IH

2250 1170	<L>	¥ 15,000
●39φ×H7 (cm)		
2250 1171	<L> 手付	¥ 18,600
●39φ×H7		
2250 1180	<S>	¥ 13,900
●33φ×H7		
2250 1181	<S> 手付	¥ 17,000
●33φ×H7		

CHAFING DISHES

BANQUETING&BUFFET



PCカバー、フォルダー、チューフィンセット例
2/3 SIZE KINGO D-102用
1/2 SIZE KINGO D-106用



PCカバー、フォルダー、チューフィンセット例
L SIZE KINGO A-6711・6712用
S SIZE KINGO D-105用

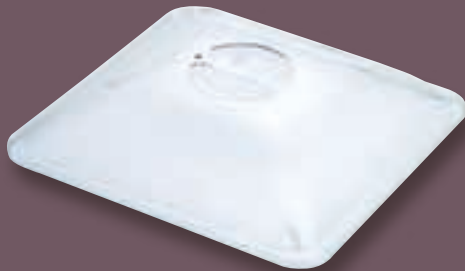

P.C OBLONG CHAFING COVER
角チューフィンカバー / ポリカーボネイト

2250 1001	1/2 SIZE	¥14,500
2250 1000	2/3	¥15,500



P.C ROUND CHAFING COVER
丸チューフィンカバー / ポリカーボネイト

2250 1010	<L>	¥16,900
2250 1011	<S>	¥15,600



CHAFING COVER HOLDER
角チューフィンカバー用ホルダー (1/2・2/3兼用)

2250 1020	¥6,200
-----------	--------

●12×5.5×H3 (cm) (取り付部除く)

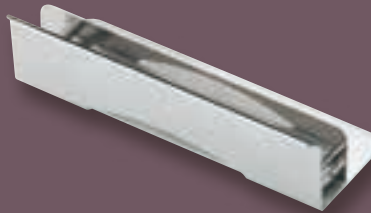

CHAFING COVER HOLDER
丸チューフィンカバー用ホルダー (L・S兼用)

2250 1021	¥6,900
-----------	--------

●16×5.5×H4.5 (cm) (取り付部除く)

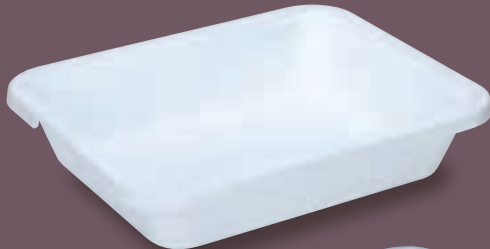

ROUND FOOD PAN / ALUMINUM
丸チューフィン用フードパン / アルミニウム

2250 1070	<L>	¥14,400
●39φ×H7 (cm)		
2250 1075	<S>	¥12,200
●33φ×H7		
●セラミック塗装		



RECTANGULAR FOOD PAN / ALUMINUM
角チューフィン用フードパン / アルミニウム

2250 1050	1/2 SIZE	¥15,400
●33×27×H7 (cm)		
2250 1055	2/3	¥18,000
●35.4×32.5×H7		
2250 1040	1/1	¥28,400
●53×33×H7		
●セラミック塗装		



P.Cカバー(取外し式)、回転軸、チューフィンセット例
2/3 SIZE KINGO D-102用
1/2 SIZE KINGO D-106用



P.Cカバー(取外し式)、回転軸、チューフィンセット例
L-SIZE KINGO A6711・6712用
S-SIZE KINGO D-105用



P.C OBLONG CHAFING COVER
角チューフィンカバー(取り外し式) / ポリカーボネイト

2250 1005	1/2 SIZE	¥19,600
2250 1006	2/3	¥20,000



P.C ROUND CHAFING COVER
丸チューフィンカバー(取り外し式) / ポリカーボネイト

2250 1015	<L>	¥21,600
2250 1016	<S>	¥20,600



CHAFING COVER AXIS
チューフィンカバー(取外し式)用回転軸

2250 1025	角・丸兼用	¥12,400
●11.6×4.7×H3(cm)(取り付部除く)		



ネジをはずしてカバーのとりはずしが可能です。



ROLL-TOP COVER W/HOT BUFFET/OBLONG
ポリカハーフトップカバー付スタンド / ガストロノームセット

0266 3400 ¥220,000

- 60×42×H28 (cm)
- カバー ● ホット用スタンド ● ウォーターバン
- ガストロノームディッシュ 1/1サイズ
- 電気式保温ユニット



ROLL-TOP COVER W/COOLED BUFFET
ポリカハーフトップカバー付スタンド / コールドセット

0266 3410 ¥160,000

- 60×42×H28 (cm)
- カバー ● ウォーターバン
- スノコ ● コールド用スタンド



ROLL-TOP COVER W/HOT BUFFET/OBLONG
ポリカハーフトップカバー付スタンド / ホテルバン・保温ユニットセット

0266 3420 ¥210,000

- 60×42×H28 (cm)
- カバー ● ウォーターバン ● ホテルバン
- 電気式保温ユニット ● ホット用スタンド



COLD PLATE
コールドプレート GN1/1

0266 3212 ¥29,000
●53×33×H4.5(cm)



WARMER UNIT SET
保温ユニットセット

0266 3490 ¥52,000
●電気式保温ユニット[DB-280]
●保温ユニット用アダプター
●ヒーター受け
※スタンドに取り付けホット用に対応できます。



GN STAND
ガストロノームスタンド

0266 3450 ¥182,000
●60×42×H28(cm)
●カバー ●コールド用スタンド ●ウォーターバン
●ガストロノームディッシュ 1/3 2個 1/6 2個
●1/6用アダプター



SHERBET HOLDER
シャーベットのホルダー

0266 3464 ¥135,000
●60×42×H10(cm)
●コールド用スタンド ●ウォーターバン ●天板
※角キッチンボット/DW(09030550)、丸キッチンボット(09670080)、
アイスクリームローラー(09170140)はオプションです。

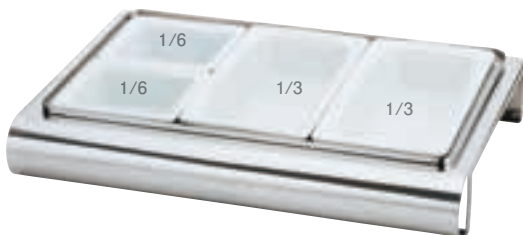

GN STAND
ガストロノームスタンド

0266 3452 ¥145,000
●60×42×H10(cm)
●コールド用スタンド ●ウォーターバン
●ガストロノームディッシュ 1/3 2個 1/6 2個
●1/6用アダプター



GN 1/1 OBLONG TRAY
オブロングトレイ / GN 1/1

0266 3472 ¥116,000
●60×42×H10(cm)
●コールド用スタンド ●1/1ホテルバン
●1/1サイズ角盆



GN STAND
ガストロノームスタンド

0266 3454 ¥146,000
●60×42×H10(cm)
●コールド用スタンド ●ウォーターバン
●ガストロノームディッシュ 1/3 3個



COLD PLATE STAND
コールドプレート用スタンド

0266 3470 ¥126,000
●60×42×H10(cm)
●コールド用スタンド ●ウォーターバン



ROLL-TOP COVER W/HOT BUFFET/OBLONG
ポリカハーフトップカバー付スタンド / ガストロノームセット

0266 3200 ¥195,000

- 57×37×H29 (cm)
- カバー ● ホット用スタンド ● ウォーターバン
- ガストロノームディッシュ 1/1サイズ
- 電気式保温ユニット



ROLL-TOP COVER W/COOLED BUFFET
ポリカハーフトップカバー付スタンド / コールドセット

0266 3210 ¥155,000

- 57×37×H29 (cm)
- カバー ● コールド用スタンド
- ウォーターバン ● スノコ



ROLL-TOP COVER W/HOT BUFFET/OBLONG
ポリカハーフトップカバー付スタンド / ホテルバン・保温ユニットセット

0266 3220 ¥185,000

- 57×37×H29 (cm)
- カバー ● ホット用スタンド ● ウォーターバン
- ST.STホテルバン 1/1サイズ
- 電気式保温ユニット



GN STAND
ガストロノームスタンド

0266 3320 ¥165,000

- 57×37×H29 (cm)
- コールド用スタンド ●ウォーターパン
- ガストロノームディッシュ 1/3 2個 1/6 2個
- 1/6用アダプター



MARBLE PLATE
マーブルプレート

0266 3330 ¥119,500

- 57×37×H11 (cm)
- コールド用スタンド ●ウォーターパン ●天板
- ※マーブルプレートには直接食べ物をのせないでください。

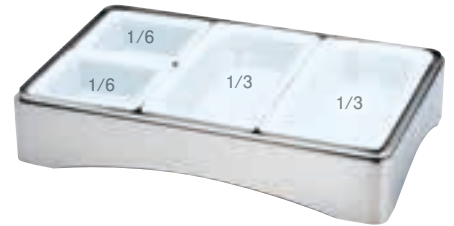

GN STAND
ガストロノームスタンド

0266 3322 ¥135,000

- 57×37×H11 (cm)
- コールド用スタンド ●ウォーターパン
- ガストロノームディッシュ 1/3 2個 1/6 2個
- 1/6用アダプター



GN 1/1 OBLONG TRAY
オブラングトレイ / GN 1/1

0266 3342 ¥102,000

- 57×37×H11 (cm)
- コールド用スタンド ●1/1ホテルパン
- 1/1サイズ角盆



GN STAND
ガストロノームスタンド

0266 3324 ¥135,000

- 57×37×H11 (cm)
- コールド用スタンド ●ウォーターパン
- ガストロノームディッシュ 1/3 3個



JUICE PITCHER HOLDER
ジュースピッチャーホルダー

0266 3332 ¥118,000

- 57×37×H11 (cm)
- コールド用スタンド ●ウォーターパン ●天板
- ※ジュースピッチャー (03031055) はオプションです。



SHERBET HOLDER
シャーベットホルダー

0266 3334 ¥122,000

- 57×37×H11 (cm)
- コールド用スタンド ●ウォーターパン ●天板
- ※角キッチンポット/DW (09030550)、丸キッチンポット (09670080)、アイスクリームボーラー (09170140) はオプションです。

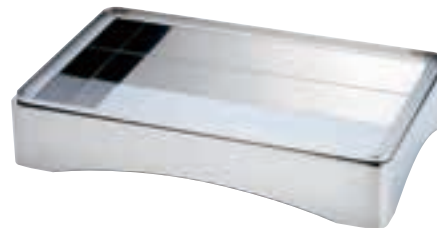

COLD PLATE STAND
コールドプレート用スタンド

0266 3340 ¥115,000

- 57×37×H11 (cm)
- コールド用スタンド ●ウォーターパン



SALAD BOWL HOLDER
サラダボールホルダー

0266 3336 ¥117,000

- 57×37×H11 (cm)
- コールド用スタンド ●ウォーターパン ●天板
- ※サラダボール (03262420) はオプションです。



COLD PLATE
コールドプレート GN1/1

0266 3212 ¥29,000

- 53×33×H4.5 (cm)

OPTIONAL ACCESSORIES



COVER FOR CHAFING DISH / OBLONG

0263 0160 —16 inch ●38.5×24.5×H5.5 (cm)	¥13,500
0263 0200 —20 ●48.5×30×H6	¥18,500
0263 0220 —22 ●53.5×33×H6.5	¥19,800
0263 0260 —26 ●63.5×37.5×H7 ●POLYCARBONATE	¥24,700



BARON CHAFING DISH / FOOD PAN / SHALLOW / OBLONG

0255 1163 —16 inch ●41.5×27.5×H1.5 (cm)	¥28,900
0255 1203 —20 ●50.8×32.5×H1.5	¥40,000
0255 1223 —22 ●56×36×H1.5	¥45,000

※サイズはハンドルを除いた寸法です。



BARON CHAFING DISH / FOOD PAN / DEEP / OBLONG / 2 COMP'T

0255 1169 —16 inch ●41.5×27.5×H4.5 (cm)	¥42,000
0255 1209 —20 ●50.8×32.5×H6	¥64,000
0255 1229 —22 ●56×36×H6	¥66,000
0255 1269 —26 ●66×40.5×H7	¥78,000

※サイズはハンドルを除いた寸法です。



CERAMIC FOOD PAN / OBLONG

0263 3161 —16 inch (ツバ付) ●外寸:42×28×H5.5 (cm) 内寸:34×20×H4 ●FINE BONE CHINA	¥15,900
--	---------



16inch

20,22inch

CERAMIC FOOD PAN / OBLONG

0263 3160 —16 inch ●35×21.5×H5.5 (cm)	¥11,800
0263 3200 —20 ●22×26×H7	1 PC @ ¥ 8,600 2 Comp't ¥17,200
0263 3220 —22 ●24.5×28.5×H7	1 PC @ ¥ 9,700 2 Comp't ¥19,400



BARON CHAFING DISH / OBLONG
バロン角チューフィンディッシュ

0255 1160 —16 inch ●50.5×27.5×H31 (cm)	¥192,000
0255 1180 —18 ●56×32.5×H32	¥228,000
0255 1200 —20 ●59.5×32.5×H32	¥233,000
0255 1220 —22 ●65×36×H34	¥254,000
0255 1260 —26 ●75×40.5×H36.5	¥310,000



20"のみ、Wカバーもあります。
通常は、シングルカバーになります。

BARON CHAFING DISH / OBLONG / 2 COMP'T
バロン角チューフィンディッシュ(ダブル)

0255 1161 —16 inch ●50.5×27.5×H31 (cm)	¥198,000
0255 1201 —20 ●59.5×32.5×H32	¥247,000
0255 1221 —22 ●65×36×H34	¥263,000
0255 1261 —26 ●75×40.5×H36.5	¥315,000



BARON CHAFING DISH / OBLONG / STACKING
スタッキングバロン角チューフィン

0256 1160 —16 inch ●46×27.5×H23.5 (cm)	¥192,000
0256 1200 —20 ●55.5×32.5×H27.5	¥227,000
0256 1220 —22 ●60.5×36×H28	¥250,000
0256 1260 —26 ●70.5×40.5×H33	¥305,000

OPTIONAL ACCESSORIES



BARON CHAFING DISH / OVAL
 Baron小判チューフィンクディッシュ

0255 3150 — 15½ inch ●47×28.5×H32 (cm)	¥ 196,000
0255 3180 — 18 ●54.5×33×H34.5	¥ 227,000
0255 3200 — 20 ●59.5×37×H35	¥ 242,000
0255 3240 — 24 ●68.5×38×H38	¥ 310,000



BARON CHAFING DISH / OVAL / STACKING
 スタッキング Baron小判チューフィンク

0256 3150 — 15½ inch ●43.5×28×H23 (cm)	¥ 190,000
0256 3200 — 20 ●55×36.5×H27.5	¥ 230,000
0256 3240 — 24 ●66×38×H31.5 ※18"も出来ます。	¥ 295,000



COVER FOR CHAFING DISH / OVAL

0263 2150 — 15½ inch ●37×26×H5 (cm)	¥ 13,500
0263 2180 — 18 ●43.5×31×H5.5	¥ 15,200
0263 2200 — 20 ●48.5×34.5×H6	¥ 19,000
0263 2240 — 24 ●59×35.5×H6 ●POLYCARBONATE	¥ 25,000



BARON CHAFING DISH / FOOD PAN
 / SHALLOW / OVAL

0255 3153 — 15½ inch ●38.8×28.2×H1.5 (cm)	¥ 28,000
0255 3183 — 18 ●47.5×33×H1.5	¥ 38,000
0255 3203 — 20 ●50.6×36.7×H1.5	¥ 39,500
0255 3243 — 24 ●60.9×37.9×H1.5 ※サイズはハンドルを除いた寸法です。	¥ 55,000



CERAMIC FOOD PAN / OVAL

0263 5151 — 15½ inch (ツノ付) ●外寸:42×29.5×H5 (cm) 内寸:32×22×H3.5 ●FINE BONE CHINA	¥ 16,400
---	----------



CERAMIC FOOD PAN / OVAL

0263 5150 — 15½ inch ●32.5×21.5×H5.5 (cm)	¥ 12,000
---	----------



CERAMIC FOOD PAN / OVAL

0263 5200 — 20 inch ●21.5×30.5×H7 (cm)	1 PC @ ¥ 9,600 2 Comp't ¥ 19,200
--	-------------------------------------

OPTIONAL ACCESSORIES



COVER FOR CHAFING DISH / ROUND

0263 1100—10 inch	¥ 10,800
●23.5φ×H5 (cm)	
0263 1130—13	¥ 13,500
●30.5φ×H5.5	
●POLYCARBONATE	



BARON CHAFING DISH / FOOD PAN / SHALLOW / ROUND

0255 2133—13 inch	¥ 28,500
●32.5φ×H1.5 (cm)	
※サイズはハンドルを除いた寸法です。	



CERAMIC FOOD PAN / ROUND

0263 4131—13 inch (ツバ付)	¥ 15,300
●外寸: φ35.5×H6 (cm)	
●内寸: φ25×H4	
●FINE BONE CHINA	



CERAMIC FOOD PAN / ROUND

0263 4130—13 inch	¥ 11,000
●26φ×H6 (cm)	



BARON CHAFING DISH / ROUND
 Baron丸チューフィングディッシュ

0255 2100—10 inch	¥ 162,000
●34×H29.5 (cm)	
0255 2130—13	¥ 184,000
●40.5×H32.5	



BARON CHAFING DISH / ROUND / STACKING
 スタッキング Baron丸チューフィング

0256 2130—13 inch	¥ 179,000
●36.7×H24 (cm)	



BARON SOUP WARMER
パロンスープウォーマー

0255 4050-5ℓ ¥180,000
●34×25.5φ×H43.5(cm)
0255 4080-8 ¥215,000
●41×32.5φ×H46.5



BARON SOUP CHAFING
パロンスープチュウフィン

0255 5300-10 inch 2ℓ (DEEP) ¥165,000
●34×25.5φ×H34.5(cm)
0255 5120-10 1.2 (SHALLOW) ¥160,000
●34×25.5φ×H34.5



BARON SAUCE URN
パロンソースアーン

0255 6050-0.5ℓ ¥80,000
●19×15.5φ×H23(cm)
0255 6120-1.2 ¥150,000
●23×18φ×H29



SOUP STATION / OBLONG
角スープステーション

0255 7880-(L) ¥310,000
●66×40.5×H42(cm)
●8(ℓ)×2



SOUP STATION / OBLONG
角スープステーション

0255 7080-(S) ¥230,000
●50×32.5×H43(cm)
●8(ℓ)×1
※フードパンとカバーを御用意いただければ、
20°角チュウフィンとして使用できます。



SOUP STATION
スープステーション

2250 0510-6ℓ ¥30,000
●24φ×H13(cm)
2250 0520-8 ¥31,500
●24φ×H18
2250 0530-10 ¥33,500
●26φ×H18



電磁調理器対応



ST.SOUP WARMER
ST.スープウォーマー

0255 4800-8ℓ ¥113,000
●34×H44(cm)



LADLE STAND
レードルスタンド

0255 4810 ¥19,900
●14.5φ×H15.5(cm)



BARON LADLE STAND
パロン レードルスタンド

0255 4830 ¥19,500
●10.2φ×H13(cm)



BARON SAUCE LADLE
パロン ソースレードル

0255 4840 ¥2,600
●全長:21(cm) ●26(c.c.)



COVER

FOOD PAN

WATER PAN

STAND



CHAFING DISH / OBLONG / STACKING
スタッキング角チューフィンディッシュ

0257 1600 (菊測) — 16 inch S	¥ 122,500
0257 1601 (B測)	
● 52 × 41.5 × 27.5 × 23 × 18.5 (cm)	
0257 1610 (菊測) — 16 W (2 COMP T)	¥ 123,000
0257 1611 (B測)	
● 52 × 41.5 × 27.5 × 23 × 18.5	
0257 2000 (菊測) — 20 S	¥ 166,000
0257 2001 (B測)	
● 62.5 × 51 × 32.5 × 27.5 × 23	
0257 2010 (菊測) — 20 W (2 COMP T)	¥ 167,000
0257 2011 (B測)	
● 62.5 × 51 × 32.5 × 27.5 × 23	
0257 2200 (菊測) — 22 S	¥ 185,000
0257 2201 (B測)	
● 68 × 56 × 36 × 28 × 23	
0257 2210 (菊測) — 22 W (2 COMP T)	¥ 190,000
0257 2211 (B測)	
● 68 × 56 × 36 × 28 × 23	
0257 2600 (菊測) — 26 S	¥ 250,000
0257 2601 (B測)	
● 78 × 66 × 40.5 × 33 × 25	
0257 2610 (菊測) — 26 W (2 COMP T)	¥ 260,000
0257 2611 (B測)	
● 78 × 66 × 40.5 × 33 × 25	



CHAFING DISH / OVAL / STACKING
スタッキング小判チューフィンディッシュ

0259 1500 (菊測) — 15½ inch	¥ 119,000
0259 1501 (B測)	
● 47 × 39 × 28 × 23 × 18 (cm)	
0259 2000 (菊測) — 20	¥ 151,000
0259 2001 (B測)	
● 60 × 50.5 × 36.5 × 27.5 × 21.5	
0259 2400 (菊測) — 24	¥ 227,000
0259 2401 (B測)	
● 70.5 × 61 × 38 × 31.5 × 23	
0259 3200 (菊測) — 32	¥ 380,000
0259 3201 (B測)	
● 91 × 81.5 × 43 × 36 × 25	



CHAFING DISH / ROUND / STACKING
スタッキング丸チューフィンディッシュ

0258 1300 (菊測) — 13 inch	¥ 113,000
0258 1301 (B測)	
● 42 × 32.5 φ × 25 × 18 (cm)	
0258 1800 (菊測) — 18	¥ 159,000
0258 1801 (B測)	
● 55 × 45.5 φ × 33 × 22	

※角・丸・小判のウォーターパン・フードパン・カバー・スタンドはスタッキング(積重)式です。



16"のカバーはツمامミ仕様です。

ST.CHAFING DISH / OBLONG
ST.角チューフィンゲデッシュ

0260 1160— 16 inch S ¥64,900
●51×41.5×27×26×20 (cm)



ST.CHAFING DISH / OVAL
ST.小判チューフィンゲデッシュ

0260 3150— 15½ inch ¥62,800
●48.5×41×28×27.5×19.5 (cm)
0260 3200— 20 ¥100,000
●61×51×37×32.5×24.5



ST.CHAFING DISH / OBLONG
ST.角チューフィンゲデッシュ

0260 1200— 20 inch S ¥108,000
●61×50.5×32.5×30.5×25 (cm)
0260 1220— 22 S ¥111,000
●66×56×36×31.5×25
0260 1260— 26 S ¥162,000
●78.6×66×40.5×35.5×27



ST.CHAFING DISH / ROUND
ST.丸チューフィンゲデッシュ

0260 2130— 13½ inch ¥58,000
●44×34φ×29×20 (cm)
0260 2180— 18 ¥103,000
●55×45φ×35×25



ST.CHAFING DISH / OBLONG / 2 COMP'T
ST.角チューフィンゲデッシュ (ダブル)

0260 1161— 16 inch W ¥64,000
●51×41.5×27×26×20 (cm)
0260 1201— 20 W ¥108,000
●61×50.5×32.5×30.5×25
0260 1221— 22 W ¥111,000
●66×56×36×31.5×25
0260 1261— 26 W ¥162,000
●78.6×66×40.5×35.5×27



ST.SOUP WARMER
ST.スープウォーマー

0255 4800— 8 l ¥113,000
●34×H44 (cm)





CHAFING DISH / OVAL / WOODEN HANDLE
木柄小判チューフィンディッシュ

0261 3150—15½ inch	¥62,800
●48.5×41×28×27.5×19.5 (cm)	
0261 3200—20	¥99,000
●61×51×37×32.5×24.5	



CHAFING DISH / OBLONG / WOODEN HANDLE
木柄角チューフィンディッシュ

0261 1160—16 inch S	¥64,900
●51×41.5×27×26×20 (cm)	
0261 1200—20 S	¥99,000
●61×50.5×32.5×30.5×25	



CHAFING DISH / ROUND / WOODEN HANDLE
木柄丸チューフィンディッシュ

0261 2130—13½ inch	¥56,000
●35.5×34φ×29×20 (cm)	
0261 2180—18	¥103,000
●55×45φ×35×25	



CHAFING DISH / OBLONG / WOODEN HANDLE
木柄角チューフィンディッシュ

0261 1220—22 inch S	¥110,000
●66×56×36×31.5×25 (cm)	



CHAFING DISH / ROUND / WOODEN HANDLE
木柄丸チューフィンディッシュ(片手)

0261 2110—11½ inch	¥59,000
●41.5×29φ×27×20 (cm)	



CHAFING DISH / OBLONG / WOODEN HANDLE / 2 COMP'T
木柄角チューフィンディッシュ(ダブル)

0261 1161—16 inch W	¥65,000
●51×41.5×27×26×20 (cm)	
0261 1201—20 W	¥99,000
●61×50.5×32.5×30.5×25	
0261 1221—22 W	¥110,000
●66×56×36×31.5×25	



0255 1211

BARON CHAFING DISH
W / HALF ROLLING COVER / OBLONG
 バロン半回転カバー付チューフィンディッシュ / 角

0255 1211-20 inch (S) ¥345,000
0255 1212-20 (W) ¥366,000

HALF ROLLING COVER /
for BARON CHAFING DISH / OBLONG
 バロンチューフィン用半回転カバー(角)

0255 1210-20 inch ¥158,000



CHAFING DISH / OBLONG / ROLLING COVER
 角回転カバー付チューフィンディッシュ(パイプ足タイプ)

0254 6000-16 inch ¥237,000
 ●47.5×34×H38 (cm)



BARON CHAFING DISH
W / HALF ROLLING COVER / OVAL
 バロン半回転カバー付チューフィンディッシュ / 小判

0255 3211-20 inch ¥327,000

HALF ROLLING COVER /
for BARON CHAFING DISH / OVAL
 バロンチューフィン用半回転カバー(小判)

0255 3210-20 inch ¥133,000



CHAFING DISH / OVAL / ROLLING COVER
 小判回転カバー付チューフィンディッシュ(パイプ足タイプ)

0254 6020-18 inch ¥260,000
 ●54×41×H44 (cm)



BARON CHAFING DISH
W / HALF ROLLING COVER / ROUND
 バロン半回転カバー付チューフィンディッシュ / 丸

0255 2141-13 inch ¥267,000

HALF ROLLING COVER /
for BARON CHAFING DISH / ROUND
 バロンチューフィン用半回転カバー(丸)

0255 2140-13 inch ¥117,000



CHAFING DISH / ROUND / ROLLING COVER
 丸回転カバー付チューフィンディッシュ(パイプ足タイプ)

0254 6010-13 inch ¥210,000
 ●37φ×H41.5 (cm)





OBLONG CHAFING DISH WITH ROLL TOP LID
角回転カバー付チューフィン

2250 1241—24 inch ¥140,000

●66×49×H43.5 (cm)
※ウォーターバンは付属されます。
※1 / 1ホテルバン付です。
※1 / 1ホテルバン以外を使用される場合は専用アダプターが必要です。



ROUND CHAFING DISH WITH ROLL TOP LID
丸回転カバー付チューフィン

2250 1245—20 inch ¥130,000

●50φ×H45 (cm)
※ウォーターバン・フードバン付です。



OBLONG SOUP STATION WITH ROLL TOP LID
角回転カバー付スープウォーマー

2250 2200 ¥153,000

●66×49×H43.5 (cm) ●容量 4.6 (ℓ) ×2
※ウォーターバン・フードバン付です。



ROUND SOUP STATION WITH ROLL TOP LID
丸回転カバー付スープウォーマー

2250 2205 ¥144,000

●50φ×H45 (cm) ●容量 4.6 (ℓ)
※ウォーターバン・フードバン付です。



COFFEE SERVICE
コーヒーアーン

2250 8500 ¥113,000

●24φ×33×H54 (cm) ●容量 10 (ℓ)



OBLONG CHAFING DISH WITH ROLL TOP LID
角回転カバー式チューフィング(ハーフオープン)

2250 0100 ¥78,000
●64×37×H37(cm)

OPTIONAL ACCESSORIES

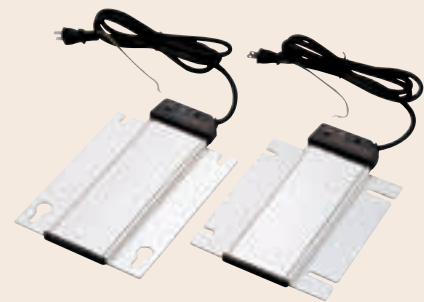

WARMER
電気式保温ユニット

2250 0191-380 ¥30,500
●30.3×20×H2(cm)
●VOLTAGE 100V
●WATT 380W

2250 0192-280 ¥29,500
●28×20×H2
●VOLTAGE 100V
●WATT 280W



OPTIONAL ACCESSORIES



BARON UNIT CHAFING DISH / TRAY / OBLONG

0243 2001—20 inch ¥35,000
●50.5×37 (cm)

0243 2401—24 ¥44,000
●60×43.5

※サイズはハンドルを除いた寸法です。



BARON UNIT CHAFING DISH / FOOD PAN / SHALLOW / OBLONG

0264 1208—20 inch ¥39,000
●50.5×37 (cm)

0264 1248—24 ¥46,500
●60×43.5

※サイズはハンドルを除いた寸法です。



(セット例)

PORCELAIN FOOD PAN / OBLONG / 2Comp't

0268 6200—20 inch 1 PC @ ¥ 7,000

●21.4×29.3×H5.5 (cm) 2 Comp't ¥ 14,000



(セット例)

PORCELAIN FOOD PAN / OBLONG / 4Comp't

0268 6240—24 inch 1 PC @ ¥ 6,800

●17.9×26×H5.5 (cm) 4 Comp't ¥ 27,200



BARON UNIT CHAFING DISH / OBLONG
パロンユニット角湯煎セット

0264 1200—20 inch ¥231,000
●50.5×37×H34 (cm)

0264 1240—24 ¥263,000
●60×43.5×H36

※スタンド、固形ランプ、ウォーターパン、フードパン(深型)、カバーのセットです。



BARON UNIT CHAFING DISH / FOOD PAN / DEEP / OBLONG
パロンユニット角湯煎 フードパン / 深型

0264 1207—20 inch ¥44,000
●50.5×37×H4.5 (cm)

0264 1247—24 ¥52,000
●60×43.5×H4.5

※サイズはハンドルを除いた寸法です。



HOLDER FOR CHAFING COVER

チューフィンングカバー用ホルダー

0263 9520 ¥16,000
●H45 (cm)



HOLDER FOR CHAFING COVER

チューフィンングディッシュカバーホルダー

0263 9500 ¥31,000
●23.5×27×H57.5 (cm)



BARON UNIT CHAFING DISH / OVAL
 バロンユニット小判湯煎セット

0265 1200—20 inch ¥240,000
 ●46×30×H34 (cm)

0265 1240—24 ¥300,000
 ●56×39×H36

※スタンド、固形ランプ、ウォーターパン、フードパン(深型)、
 カバーのセットです。



BARON UNIT CHAFING DISH / FOOD PAN / DEEP / OVAL

バロンユニット小判湯煎フードパン / 深型

0265 1207—20 inch ¥35,000
 ●46×30×H4.5 (cm)

0265 1247—24 ¥43,000
 ●56×39×H4.5



BARON UNIT CHAFING DISH / ROUND
 バロンユニット丸湯煎セット

0266 1200—20 inch ¥225,000
 ●45φ×H34 (cm)

※スタンド、固形ランプ、ウォーターパン、フードパン(深型)、
 カバーのセットです。

OPTIONAL ACCESSORIES



BARON UNIT CHAFING DISH / PLATTER / OVAL

0244 2200—20 inch ¥14,000
 ●51×35 (cm)

0244 2240—24 ¥21,500
 ●61×44



BARON UNIT CHAFING DISH / FOOD PAN / SHALLOW / OVAL

0265 1208—20 inch ¥26,500
 ●46×30 (cm)

0265 1248—24 ¥33,500
 ●56×39



PORCELAIN FOOD PAN / OVAL / 2Comp't

0272 6200—20 inch 1 PC @ ¥ 5,800
 ●20×23.5×H5.5 (cm) 2 Comp't ¥11,600

0272 6240—24 1 PC @ ¥10,000
 ●24.4×31×H5.5 2 Comp't ¥20,000



BARON UNIT CHAFING DISH / PLATTER / ROUND

0244 1200—20 inch ¥20,800
 ●50.5φ (cm)



BARON UNIT CHAFING DISH / FOOD PAN / SHALLOW / ROUND

0266 1208—20 inch ¥36,000
 ●45φ (cm)



PORCELAIN FOOD PAN / ROUND / 3Comp't

0270 6200—20 inch 1 PC @ ¥ 7,100
 ●18.5×29.3×H4.5 (cm) 3 Comp't ¥21,300

OPTIONAL ACCESSORIES



UNIT CHAFING DISH / OBLONG TRAY

0241 1801-18 inch	¥30,000
0241 2001-20	¥36,000
0241 2201-22	¥41,700
0241 2401-24	¥45,300
0241 2801-28	¥68,500
0241 3001-30	¥77,500



UNIT CHAFING DISH / FOOD PAN / SHALLOW / OBLONG

0268 7180-18 inch	¥37,000
0268 7200-20	¥39,100
0268 7220-22	¥42,200
0268 7240-24	¥46,400
0268 7300-30	¥77,300



© -W

UNIT CHAFING DISH / FOOD PAN / OBLONG

0268 5200-20 inch	¥50,500
0268 5240-24	¥60,000



(セット例)

PORCELAIN FOOD PAN / OBLONG / 2comp't

0268 6200-20 inch	1 PC @ ¥ 7,000
●21.4×29.3×H5.5 (cm)	2 Comp't ¥14,000



(セット例)

PORCELAIN FOOD PAN / OBLONG / 4comp't

0268 6220-22 inch	1 PC @ ¥ 6,200
●16.9×24.9×H5.5 (cm)	4 Comp't ¥24,800
0268 6240-24	1 PC @ ¥ 6,800
●17.9×26×H5.5	4 Comp't ¥27,200



ABC SET

UNIT CHAFING DISH / OBLONG
ユニット角湯煎

0267 1180-18 inch	¥160,000
0267 1200-20	¥190,000
0267 1220-22	¥205,000
0267 1240-24	¥232,000
0267 1280-28	¥319,000
0267 1300-30	¥345,000

●(A・B・C・G SET)



Ⓒ



Ⓒ



Ⓑ



UNIT CHAFING DISH / OBLONG / STACKABLE
ユニット角湯煎 / スタッキング



Ⓐ



●SPECIAL ORDER



ABCE SET

UNIT CHAFING DISH / OVAL
ユニット小判湯煎

0271 1200—20 inch	¥ 149,000
0271 1220—22	¥ 167,000
0271 1240—24	¥ 187,000
0271 1300—30	¥ 297,000

●(A・B・C・E SET)



E



C



B



A

OPTIONAL ACCESSORIES



UNIT CHAFING DISH / PLATTER / OVAL

0242 2200—20 inch	¥ 14,400
0242 2220—22	¥ 17,500
0242 2240—24	¥ 22,200
0242 2300—30	¥ 65,000



UNIT CHAFING DISH / FOOD PAN /
SHALLOW / OVAL

0272 7200—20 inch	¥ 26,300
0272 7220—22	¥ 31,000
0272 7240—24	¥ 33,000
0272 7300—30	¥ 64,000



(セット例)

PORCELAIN FOOD PAN / 2comp't

0272 6200—20 inch	1 PC @ ¥ 5,800
●20×23.5×H5.5 (cm)	2 Comp't ¥ 11,600
0272 6240—24	1 PC @ ¥ 10,000
●24.4×31×H5.5	2 Comp't ¥ 20,000



UNIT CHAFING DISH /
OVAL / STACKABLE
ユニット小判湯煎 / スタッキング

OPTIONAL ACCESSORIES



UNIT CHAFING DISH / PLATTER / ROUND

0242 1140-14 inch	¥9,600
0242 1160-16	¥11,900
0242 1180-18	¥16,200
0242 1200-20	¥21,400



UNIT CHAFING DISH / FOOD PAN / SHALLOW / ROUND

0270 7140-14 inch	¥21,600
0270 7160-16	¥28,800
0270 7180-18	¥31,900
0270 7200-20	¥36,000



(セット例)

PORCELAIN FOOD PAN / 3comp't

0270 6200-20 inch	1PC @ ¥ 7,100
● 18.5×29.3×H4.5 (cm)	3 Comp't ¥21,300



ABCE SET

UNIT CHAFING DISH / ROUND
ユニット丸湯煎

0269 1140-14 inch	¥119,500
0269 1160-16	¥139,000
0269 1180-18	¥150,000
0269 1200-20	¥178,000

● (A・B・C・E SET)



⑤



ROLL-TOP COVER w/UNIT CHAFING DISH/ROUND
ポリカーハーフトップカバー(丸)付ユニット丸湯煎20"

0266 3230 ¥213,000

- 50φ×H43 (cm)
 - カバー専用リング・20"フードパン・20"ウォーターパン・20"スタンド・固形ランプのセットです。
 - 0266 3060 (カバーのみ) 48φ×H25 (cm)
- ※IHチューフィンクウォーマー・保温ユニットもご使用できます。(別売です)



③



②



④



UNIT CHAFING DISH / ROUND / STACKABLE
ユニット丸湯煎/スタッキング



● SPECIAL ORDER



A·B·D SET

UNIT CHAFING DISH / FISH OVAL
ユニット魚湯煎

0273 1220-22 inch	¥119,500
0273 1240-24	¥136,000
0273 1300-30	¥194,000
0273 1320-32	¥243,000

●(A·B·D SET)



①



②



③



UNIT CHAFING / HALF MOON
ユニット半丸湯煎



STAND / W / FUEL HOLDER / HALF MOON

0275 4010	¥245,000
-----------	----------

●95×45.5×H20 (cm)



OPTIONAL ACCESSORIES



UNIT CHAFING DISH / COVER /
FISH OVAL / STACKABLE

0274 4221-22 inch	¥32,000
0274 4241-24	¥40,000
0274 4301-30	¥65,000
0274 4321-32	¥85,500



UNIT CHAFING DISH / FOOD PAN /
SHALLOW / FISH OVAL

0274 7220-22 inch	¥33,500
0274 7240-24	¥35,700
0274 7300-30	¥59,500
0274 7320-32	¥65,400

OPTIONAL ACCESSORIES



PLATTER / HALF MOON

0275 4030	¥98,000
-----------	---------

●103×52 (cm)



MIRROR PLATE (Acrylic) / HALF MOON

0275 4040	¥67,000
-----------	---------

●100.5×49.5 (cm)

※アクリルプレートには直接食べ物をのせないでください。



WATER PAN / HALF MOON

0275 4020	¥185,000
-----------	----------

●98×48.5×H7 (cm)





BARON COFFEE URN
パロンコーヒーアーン

0255 8120 ¥440,000
●33×H69 (cm)
●12 (ℓ)



JUICE DISPENSER
ジュースディスペンサー / L

0255 8500 ¥395,000
●37×48×H72 (cm)
●13 (ℓ) ●中子付
※なくなり次第廃番です。



0255 8531

MILK DISPENSER
ミルクディスペンサー / S

0255 8530 ¥350,000
●29×43×H56.5 (cm) ●約8 (ℓ) ●中子付
0255 8531 ¥21,000
●冷却用中子



0255 8521

MILK DISPENSER
ミルクディスペンサー / L

0255 8520 ¥400,000
●37×48×H63.5 (cm) ●約15 (ℓ) ●中子付
0255 8521 ¥25,000
●冷却用中子

JUICE DISPENSERS (ST.ST)



SQ. JUICE DISPENSER
ジュースディスペンサー/角型

0255 8700 ¥54,000
●21.4×27×H42 (cm)
●約7 (ℓ)
●PC+18-8ST.ST
※ソーサー、グラス、保冷剤は商品に含まれません。



JUICE DISPENSER
ジュースディスペンサー/丸型

0255 8710 ¥55,000
●21.4×27×H42 (cm)
●約6 (ℓ)
●PC+18-8ST.ST
※ソーサー、グラス、保冷剤は商品に含まれません。



保冷剤をセットできるので、飲み物が温まりにくいです。

保冷剤セット状態
[後部]

[保冷剤]



JUICE DISPENSER / POLYGON
多角形ジュースディスペンサー

0255 8480 ¥98,000
●35×24×H66.5 (cm)
●約10 (ℓ)
●本体容器はポリカーボネイト製です。



JUICE DISPENSER
ソフトドリンクディスペンサー

0255 8470 ¥110,000
●46×26.3×H67.5 (cm)
●約10 (ℓ)



JUICE DISPENSER
ジュースディスペンサー

0255 8490 ¥85,000
●35×24×H55 (cm)
●約7.5 (ℓ)



JUICE DISPENSER
ダブルジュースディスペンサー

0255 8440 ¥129,000
●34.5×30×H57 (cm)
●約5×2 (ℓ)



COFFEE SERVICE
コーヒーアーン

2250 8500 ¥113,000
●24φ×33×H54 (cm)
●容量 10 (ℓ)



COFFEE URN
コーヒーアーン

0255 8140 ¥110,000
●22φ×H56 (cm)
●約11 (ℓ)



CEREAL DISPENSER
シリアルディスペンサー

0255 8450 ¥48,000
●26×35×H69 (cm)



CEREAL BAR
シリアルバー

0255 8468 2本用 ¥22,000
●35×15×H5.5 (cm)
0255 8469 3 ¥25,000
●49.5×15×H5.5



CEREAL PITCHER
シリアルピッチャー

0255 8460 ¥5,550
●10φ×H28 (cm)
●約1.8 (ℓ)
●POLYCARBONATE



CEREAL BAR
シリアルバー

0255 8465 1本用 ¥9,270
●16φ×H5 (cm)
※シリアルピッチャーはオプションです。



CEREAL PITCHER
シリアルピッチャー/菱型

0255 8300 ¥7,800
●13×H27 (cm)
●約1.6 (ℓ)
●メタクリル



CEREAL BAR
シリアルバー 菱形 / 3

0255 8305 ¥29,000
●60×17×H5.5 (cm)





SALAD & CEREAL BOWL
サラダ&シリアルボール セット 3

0205 3220 ¥69,000

- 15φ (cm) 使用
- 60×15×H5.5 (cm) (台寸法)

0205 3250 ¥83,000

- 20φ (cm) 使用
- 70×15×H5.5 (台寸法)
- テーブルを汚さない様にアンダーシート付です。
- ※レードルは別売です。
- ※なくなり次第廃番です。



SALAD & CEREAL BOWL
サラダ&シリアルボール セット 2

0205 3230 ¥55,000

- 15φ (cm) 使用
- 43×15×H5.5 (cm) (台寸法)

0205 3260 ¥63,000

- 20φ (cm) 使用
- 46×15×H5.5 (台寸法)
- テーブルを汚さない様にアンダーシート付です。
- ※レードルは別売です。
- ※なくなり次第廃番です。



SALAD & CEREAL BAR
サラダ&シリアルバー 3

0205 3221 ¥39,000

- サラダ&シリアルボール15φ (cm) 用
- 60×15×H5.5 (cm) (台寸法)

0205 3251 ¥43,000

- サラダ&シリアルボール20φ (cm) 用
- 70×15×H5.5 (台寸法)
- テーブルを汚さない様にアンダーシート付です。



SALAD & CEREAL BAR
サラダ&シリアルバー 2

0205 3231 ¥35,000

- サラダ&シリアルボール15φ (cm) 用
- 43×15×H5.5 (cm) (台寸法)

0205 3261 ¥36,000

- サラダ&シリアルボール20φ (cm) 用
- 46×15×H5.5 (台寸法)
- テーブルを汚さない様にアンダーシート付です。



SALAD & CEREAL BOWL
サラダ&シリアルボール

0205 3200 -15 cm ¥9,900

0205 3201 -20 ¥13,100

※なくなり次第廃番です。



BOWL HOLDER
ボールホルダー

0205 3207 -15cm用 ¥5,700

- 16φ×H5 (cm)

0205 3208 -20 ¥6,100

- 20φ×H7.5
- ※ボールは別売です。



DRESSING LADLE
ドレッシングレードル/両口

0205 3310 ¥2,400

- 全長:24cm

P245に掲載
(09072054)



DRESSING JAR
ドレッシングポット

0205 3300 ¥4,500

- 11φ×H12 (cm)
- 1,100 (c.c.)
- ST.ST



DRESSING BAR
ドレッシングバー

0205 3350 -2 ¥21,500

- 60×18×H5.5 (cm)
- 16.3φ (cm)

0205 3351 -3 ¥24,000

- 60×17×H5.5
- 12.3φ
- ※ドレッシングポットは別売です。



0205 3057
0205 3058

SALAD BOWL TREE (3 TIRES)
サラダボールツリー 3段

- | | | |
|---------------------|------|----------|
| 0205 3057 | 23cm | ¥102,000 |
| ●25.6φ×H48.5(cm) | | |
| ●PCサラダボール(23cm)付です。 | | |
| 0205 3058 | 26 | ¥115,000 |
| ●25.6φ×H52.5 | | |
| ●PCサラダボール(26cm)付です。 | | |



0205 3052

SALAD BOWL TREE (3 TIRES)
サラダボールツリー 3段

- | | | |
|---------------------|------|---------|
| 0205 3052 | 14cm | ¥40,000 |
| ●15φ×H31(cm) | | |
| ●PCサラダボール(14cm)付です。 | | |



SALAD BOWL TREE-6
サラダボールツリー 6

- | | | |
|---------------------|------|----------|
| 0205 3040 | 23cm | ¥165,000 |
| ●50.7φ×H69(cm) | | |
| ●PCサラダボール(23cm)付です。 | | |
| ※陶器は別売です。 | | |

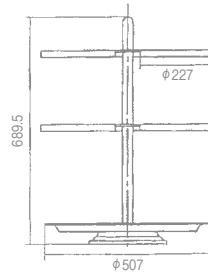

SALAD BOWL TREE-4
サラダボールツリー 4

- | | | |
|---------------------|------|----------|
| 0205 3056 | 23cm | ¥119,000 |
| ●25.6φ×H61(cm) | | |
| ●PCサラダボール(23cm)付です。 | | |
| 0205 3061 | 26 | ¥135,000 |
| ●25.6φ×H67 | | |
| ●PCサラダボール(26cm)付です。 | | |



SALAD BOWL TREE-I (6 TIRES)
サラダボールツリー-I(6段)

- | | | |
|--|--|----------|
| 0205 3000 | | ¥530,000 |
| ●50φ×H100(cm) | | |
| ●SALAD BOWL SIZE | | |
| 20φ(cm) | | |
| 23φ | | |
| 26φ | | |
| ●段数は注文に応じて変更できます。 | | |
| ●AVAILABLE DIFFERENT NUMBERS OF TIERS ON REQUEST | | |



PC SALAD BOWL
PC サラダボール

- | | | |
|---------------------|-------|------------|
| 0326 1001-10 | 10 cm | ¥450 |
| ●10φ×H5(cm) | | ●220(c.c.) |
| 0326 1002-12 | | ¥550 |
| ●12φ×H5.5 | | ●390 |
| 0326 1003-14 | | ¥760 |
| ●14φ×H6.5 | | ●450 |
| 0326 1004-17 | | ¥1,200 |
| ●17φ×H7.5 | | ●800 |
| 0326 1005-20 | | ¥1,550 |
| ●20φ×H8.7 | | ●1,200 |
| 0326 1006-23 | | ¥2,300 |
| ●23φ×H10 | | ●2,000 |
| 0326 1007-26 | | ¥2,900 |
| ●26φ×H11 | | ●2,800 |
| ●PC | | |



BREAD BASKET STAND-2
2段 バンカゴスタンド

0205 3070 ¥26,500

- 38×H55 (cm)
- リング内径:28.5φ (cm)
- PP ラタン(30φ×H11cm)バスケット付です。



PRETZEL STAND
ベーグルスタンド

0205 3075 ¥23,000

- 15φ×H54 (cm)



BREAD BASKET STAND / ROUND
バンカゴスタンド(丸型3段)

0205 3090 ¥85,000

- 25.6φ×H48 (cm)
- リング内径:22.5φ (cm)
- PP ラタン(24φ×H9cm)バスケット付です。

BREAD BASKET STAND-4
バンカゴスタンド(丸型4段)

0205 3093 ¥111,000

- 25.6φ×H60 (cm)
- リング内径:22φ (cm)
- PP ラタン(24φ×H9cm)バスケット付です。



ROLL-TOP COVER W/BREAD BASKET/OBLONG
ポリカーハーフトップカバー (角) 付ブレッドバスケット

0266 3000 ¥48,000

- 55.5×34×H28 (cm)
- 0266 3010(カバーのみ) 55.5×34×H19 (cm)
- 0266 3020(ブレッドバスケット) 53×32.5×H10 (cm)
- *ホテルパン 1/1 と同じサイズです。
- ブレッドバスケット 素材:PP ラタン (ポリプロピレン)
- 耐熱温度 120℃
- 食器洗浄機対応
- 食品衛生法適合



BREAD BASKET STAND / OBLONG
バンカゴスタンド(角型3段)

0205 3095 ¥83,000

- 25.6φ×H48 (cm)
- フレーム内寸:23×15 (cm)
- PP ラタン(24.5×17×H7cm)バスケット付です。



BREAD BASKET STAND-4
バンカゴスタンド(角型4段)

0205 3098 ¥120,000

- 25.6φ×H60 (cm)
- フレーム内寸:28.5×19 (cm)
- PP ラタン(30×21×H8cm)バスケット付です。



ROLL-TOP COVER W/BREAD BASKET/ROUND
ポリカーハーフトップカバー (丸) 付ブレッドバスケット

0266 3050 ¥47,000

- 48φ×H33.5 (cm)
- 0266 3060(カバーのみ) 48φ×H25 (cm)
- 0266 3070(ブレッドバスケット) 47φ×H10 (cm)
- ブレッドバスケット 素材:PPラタン (ポリプロピレン)
- 耐熱温度 120℃
- 食器洗浄機対応
- 食品衛生法適合



HEATLAMP STAND / 1-BULB
ヒートランプ / スクエアベース

- 0205 2580** ¥210,000
 ●H67 (cm) ベース:40×40 (cm)
 ●VOLTAGE 100V
 ●WATT 125W
 ●GP(金メッキ)はオプションです。



HEATLAMP STAND / 1-BULB
ヒートランプ / スクエアベース(パンチング)

- 0205 2583** ¥195,000
 ●H71 (cm) ベース:40×40 (cm)
 ●VOLTAGE 100V
 ●WATT 125W
 ●GP(金メッキ)はオプションです。



BANQUETING&BUFFET



HEATLAMP STAND / 1-BULB
ヒートランプ / ラウンドベース A

- 0205 2540** ¥162,000
 ●H72 (cm)
 ●VOLTAGE 100V
 ●WATT 125W
 ●部分金メッキ付



HEATLAMP STAND / 1-BULB
ヒートランプ / ラウンドベース A(パンチング)

- 0205 2543** ¥142,000
 ●H71 (cm)
 ●VOLTAGE 100V
 ●WATT 125W
 ●部分金メッキ付



HEATLAMP STAND / 1-BULB
ヒートランプ / ラウンドベース B

- 0205 2563** ¥162,000
 ●H73 (cm)
 ●VOLTAGE 100V
 ●WATT 125W
 ●部分金メッキ付



HEATLAMP STAND / 1-BULB
ヒートランプ / ラウンドベース B(パンチング)

- 0205 2560** ¥157,000
 ●H71 (cm)
 ●VOLTAGE 100V
 ●WATT 125W
 ●部分金メッキ付



HEATLAMP STAND / 1-BULB
ヒートランプ / ラウンドテーブル

- 0205 2558** ¥203,000
 ●H73 (cm)
 ●VOLTAGE 100V
 ●WATT 125W
 ●部分金メッキ付



HEATLAMP STAND / 1-BULB
ヒートランプ / ラウンドテーブル(パンチング)

- 0205 2555** ¥177,000
 ●H71 (cm)
 ●VOLTAGE 100V
 ●WATT 125W
 ●部分金メッキ付



ELECTRO SLIDER
エレクトロスライダー(調光器)

- 0205 2550** ¥OPEN
 ●100V 最大使用電流 5A
 コンセントに直接付けるコードレスタイプです。
 ヒートランプの明るさを調節できます。1灯式は
 同時2台まで、2灯式は1台接続できます。

YUKIWA スニーズガード

BANQUETING&BUFFET



軽くて丈夫、どこでも設置可能。美味しい料理をガード!!



突然のくしゃみや咳などから料理をガードします。



支柱が邪魔にならないのでディスプレイの自由度がアップ!



アクリル板は取り外し可能。洗えて衛生的です。



アクリル板を取り外して、重ねて収納できます。

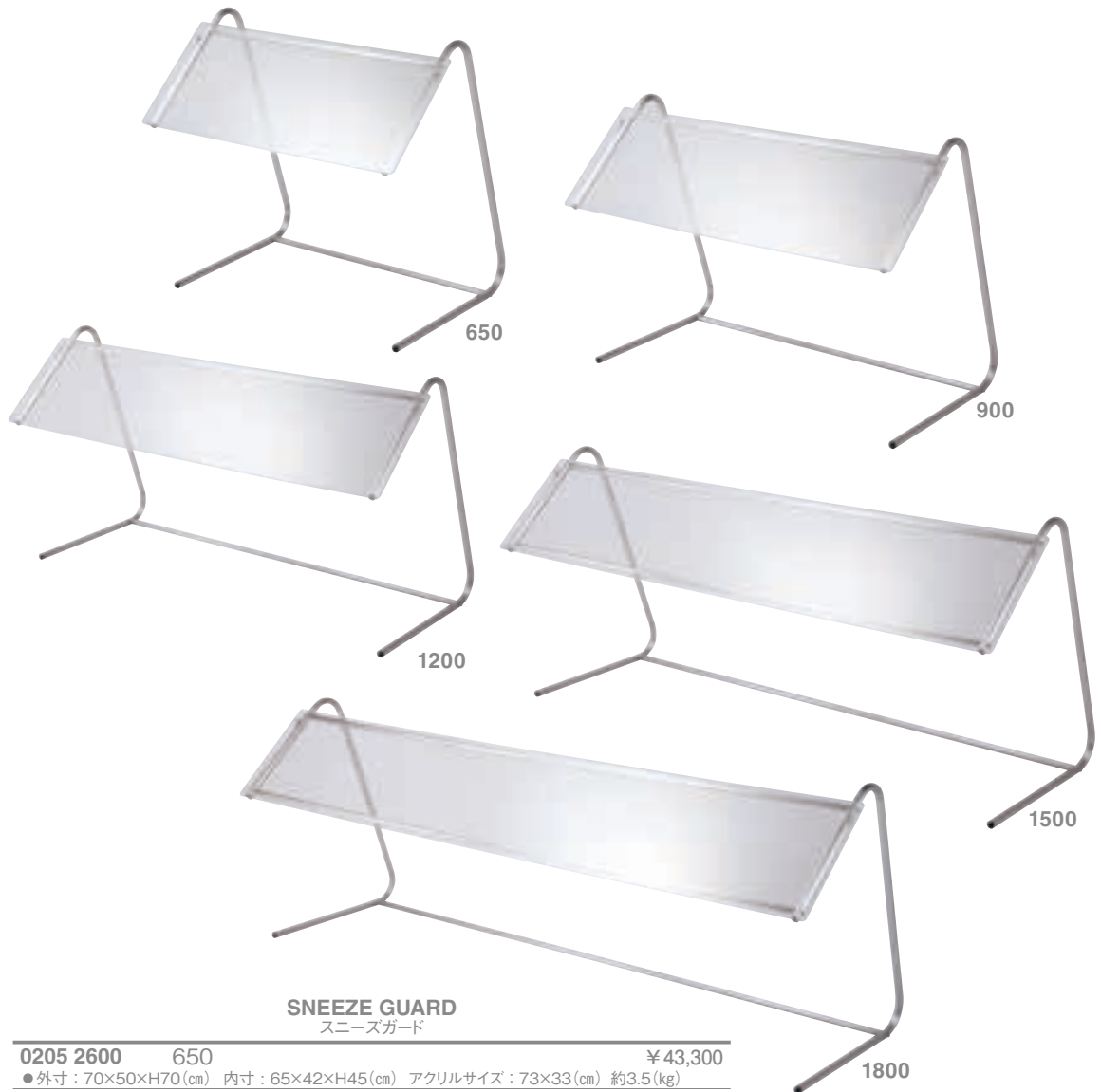

SNEEZE GUARD
スニーズガード

0205 2600	650	¥43,300
●外寸：70×50×H70 (cm) 内寸：65×42×H45 (cm) アクリルサイズ：73×33 (cm) 約3.5 (kg)		
0205 2605	900	¥50,500
●外寸：95×50×H70 内寸：90×42×H45 アクリルサイズ：98×33 約4.6		
0205 2610	1200	¥53,600
●外寸：125×50×H70 内寸：120×42×H45 アクリルサイズ：128×33 約5.2		
0205 2615	1500	¥65,000
●外寸：155×50×H70 内寸：150×42×H45 アクリルサイズ：158×33 約6.8		
0205 2620	1800	¥76,200
●外寸：185×50×H70 内寸：180×42×H45 アクリルサイズ：188×33 約7.6		
●材質：SUS304、アクリル		
●組立式。プラスドライバーを使用して組立できます。		
※特注寸法にも対応できます。お問い合わせください。		

スニーズガード特注



※オプションで金メッキ加工もできます。



※特注のアクリル板で、開口部の高さ調節が可能です。

YUKIWA スニーズガードオプション サイドガード



BANQUETING&BUFFET

スニーズガードシリーズに
サイドからの飛沫も防止できる
サイドガードが登場!!

対応製品

- スニーズガード
- [650] 0205 2600
- [900] 0205 2605
- [1200] 0205 2610
- [1500] 0205 2615
- [1800] 0205 2620

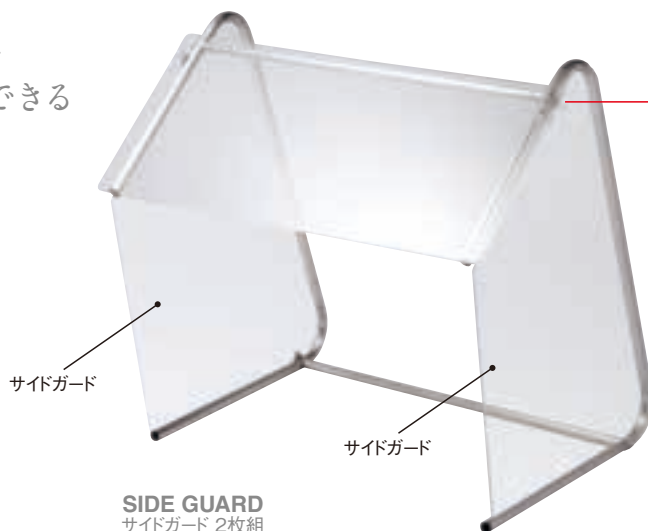

PICK UP

上下2箇所、ネジ止めで
サイドガードを固定します。

SIDE GUARD
サイドガード 2枚組

0205 2604 ￥41,200

●材質:アクリル(ステンレス金具付属)
※アクリルのみ、スニーズガード本体は含みません。



change →



現在ご使用中の商品にも
サイドガードを取り付け
できます。

YUKIWA スニーズガード W



玉無



玉付



玉付(金)



突然のクシャミや咳などの飛沫から料理を守り、
ビュッフェステージを設置出来ます。
アクリル板から料理がクリアに見え、簡単に取り外し可能で、
洗って常に綺麗に使用することができます。

SNEEZE GUARD W
スニーズガード W

0205 2660	1200	玉無	● フレーム外寸:123.8×60×H63 (cm) (玉除く) ● アクリルサイズ:前後 / 125×25.3 (cm) ● フレーム内寸:120×60×H45 (cm) ● アクリルサイズ:天井 / 125×22 (cm)	● 約10 (kg)	¥114,000
0205 2661	1200	玉付	● フレーム外寸:123.8×60×H63 ● アクリルサイズ:前後 / 125×25.3 ● フレーム内寸:120×60×H45 ● アクリルサイズ:天井 / 125×22	● 約10.2	¥124,000
0205 2662	1200	玉付(金)	● フレーム外寸:123.8×60×H63 ● アクリルサイズ:前後 / 125×25.3 ● フレーム内寸:120×60×H45 ● アクリルサイズ:天井 / 125×22	● 約10.2	¥139,000
0205 2670	1500	玉無	● フレーム外寸:153.8×60×H63 ● アクリルサイズ:前後 / 155×25.3 ● フレーム内寸:150×60×H45 ● アクリルサイズ:天井 / 155×22	● 約11.4	¥149,000
0205 2671	1500	玉付	● フレーム外寸:153.8×60×H63 ● アクリルサイズ:前後 / 155×25.3 ● フレーム内寸:150×60×H45 ● アクリルサイズ:天井 / 155×22	● 約11.6	¥160,000
0205 2672	1500	玉付(金)	● フレーム外寸:153.8×60×H63 ● アクリルサイズ:前後 / 155×25.3 ● フレーム内寸:150×60×H45 ● アクリルサイズ:天井 / 155×22	● 約11.6	¥175,000
0205 2680	1800	玉無	● フレーム外寸:183.8×60×H63 ● アクリルサイズ:前後 / 185×25.3 ● フレーム内寸:180×60×H45 ● アクリルサイズ:天井 / 185×22	● 約13.1	¥155,000
0205 2681	1800	玉付	● フレーム外寸:183.8×60×H63 ● アクリルサイズ:前後 / 185×25.3 ● フレーム内寸:180×60×H45 ● アクリルサイズ:天井 / 185×22	● 約13.3	¥165,000
0205 2682	1800	玉付(金)	● フレーム外寸:183.8×60×H63 ● アクリルサイズ:前後 / 185×25.3 ● フレーム内寸:180×60×H45 ● アクリルサイズ:天井 / 185×22	● 約13.3	¥180,000

●材質:SUS304、アクリル
●組立式。プラスドライバーを使用して組立できます。
※特注寸法にも対応できます。お問い合わせください。



突然のくしゃみや咳などから料理をガードします。



両側からのビュッフェスタイルが可能!

アクリル板は取り外し可能。
洗って衛生的です。



SNEEZE GUARD
スニーズガード/デラックス

0205 2700 1200 ¥180,000

- 内寸:108×50×H78/59.5/48 (cm)
- 外寸:120×57×H82/63.5/52 (cm)
- 材質:SUS304、アクリル

※お客様にて一部組み立てが必要になります。



用途に合わせて三段階の高さ調節が可能です。



SNEEZE GUARD S
スニーズガード / スタンダード S

0205 2900	900	¥160,000
●内寸:90×55×H44.5 (cm)		
●外寸:99×55×H62 (cm)		
0205 2905	1200	¥180,000
●内寸:120×55×H44.5		
●外寸:129×55×H62		
0205 2910	1500	¥196,000
●内寸:150×55×H44.5		
●外寸:159×55×H62		
0205 2915	1800	¥216,000
●内寸:180×55×H44.5		
●外寸:189×55×H62		
●材質:SUS304、アクリル		
※特注寸法にも対応できます。お問い合わせください。		
※お客様にて一部組み立てが必要になります。		



SNEEZE GUARD W
スニーズガード / スタンダード W

0205 2950	900	¥200,000
●内寸:90×60×H44.5 (cm)		
●外寸:99×60×H62 (cm)		
0205 2955	1200	¥221,000
●内寸:120×60×H44.5		
●外寸:129×60×H62		
0205 2960	1500	¥242,000
●内寸:150×60×H44.5		
●外寸:159×60×H62		
0205 2965	1800	¥268,000
●内寸:180×60×H44.5		
●外寸:189×60×H62		
●材質:SUS304、アクリル		
※特注寸法にも対応できます。お問い合わせください。		
※お客様にて一部組み立てが必要になります。		

FOOD PANS (CERAMIC)



CERAMIC FOOD PAN / OBLONG
角チューフィン用陶器〈ツバ付〉

0263 3161—16 inch ¥15,900
●外寸42×28×H5.5 (cm)
●内寸34×20×H4



CERAMIC FOOD PAN / OVAL
小判チューフィン用陶器〈ツバ付〉

0263 5151—15½ inch ¥16,400
●外寸42×29.5×H5 (cm)
●内寸32×22×H3.5



CERAMIC FOOD PAN / ROUND
丸チューフィン用陶器〈ツバ付〉

0263 4131—13 inch ¥15,300
●外寸35.5φ×H6 (cm)
●内寸24φ×H4



CERAMIC FOOD PAN / ROUND
丸チューフィン用陶器

0263 4130—13 inch ¥11,000
●26φ×H6 (cm)



CERAMIC FOOD PAN / OVAL
小判チューフィン用陶器

0263 5150—15½ inch ¥12,000
●32.5×21.5×H5.5 (cm)
0263 5200—20 1 PC @ ¥ 9,600
●21.5×30.5×H7 2 Comp't ¥19,200



CERAMIC FOOD PAN / OBLONG
角チューフィン用陶器

0263 3160—16 inch ¥11,800
●35×21.5×H5.5 (cm)



CERAMIC FOOD PAN / OBLONG
角チューフィン用陶器

0263 3200—20 inch 1 PC @ ¥ 8,600
●22×26×H7 (cm) 2 Comp't ¥17,200
0263 3220—22 1 PC @ ¥ 9,700
●24.5×28.5×H7 2 Comp't ¥19,400

メラミン樹脂製



MELAMINE FOOD PAN
角チューフィンフードパン

0263 3169—16 inch ¥8,500
●外寸43×29×H5.4 (cm)
●内寸34×21×H4
●メラミン

Cooling

フリーザーサイズ
●15×18×H3 (cm)



CONTAINER GRIP
コンテナグリップ

0263 9600 ¥2,400
●19 (cm) ラバー付
●ST.ST

BANQUETING&BUFFET



BANQUETTING & BUFFET



COVER FOR CHAFING DISH / OBLONG
角チューフィンカバー

0263 0160 —16 inch ●38.5×24.5×H5.5 (cm)	¥13,500
0263 0200 —20 ●48.5×30×H6	¥18,500
0263 0220 —22 ●53.5×33×H6.5	¥19,800
0263 0260 —26 ●63.5×37.5×H7 ●材質 PC:ポリカーボネイト製 ●HEAT-RESISTANT 120~130°C (常用耐熱温度)	¥24,700



COVER FOR CHAFING DISH / OVAL
小判チューフィンカバー

0263 2150 —15½ inch ●37×26×H5 (cm)	¥13,500
0263 2180 —18 ●43.5×31×H5.5	¥15,200
0263 2200 —20 ●48.5×34.5×H6	¥19,000
0263 2240 —24 ●59×35.5×H6 ●材質 PC:ポリカーボネイト製 ●HEAT-RESISTANT 120~130°C (常用耐熱温度)	¥25,000



COVER FOR CHAFING DISH / ROUND
丸チューフィンカバー

0263 1100 —10 inch ●23.5φ×H5 (cm)	¥10,800
0263 1130 —13 ●30.5φ×H5.5 ●材質 PC:ポリカーボネイト製 ●HEAT-RESISTANT 120~130°C (常用耐熱温度)	¥13,500

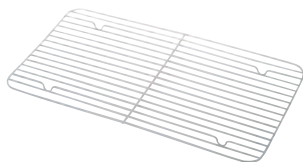

GRID / OBLONG
角チューフィン用アミ

0263 6160 —16 inch ●32.5×18.5 (cm)	¥3,300
0263 6200 —20 ●41.5×22.5	¥4,100



GRID / OVAL
小判チューフィン用アミ

0263 8150 —15 inch ●30×19.5 (cm)	¥3,700
0263 8200 —20 ●42×25	¥6,500

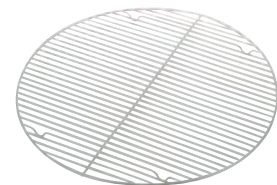

GRID / ROUND
丸チューフィン用アミ

0263 7130 —13 inch ●24φ (cm)	¥3,530
--	--------

CHAFING WARMER (ST.ST)

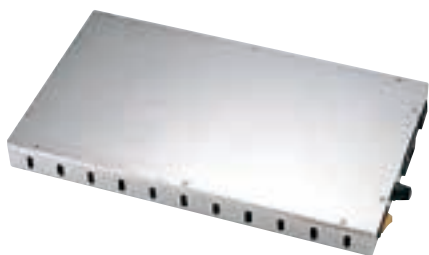

WARMER / S-SIZE
ディッシュウォーマー Sサイズ

0205 2460 ¥52,000

- 35×20.5×H3.5 (cm)
- 電源 100V
- 消費電力 110W
- 本体 ステンレス / 熱板 アルミニウム
- MADE IN JAPAN



ELECTRIC CHAFING WARMER
IHチューフィンク・ウォーマー

0276 1200 ¥24,000

- 15×15×H12 (cm)
 - 電源100V
 - 消費電力230W
- ※保温専用です。調理はできません。
※弊社のウォーターバン(ステンレス製)専用です。
※10"チューフィンク・5ℓスープウォーマー・ST.スー
プウォーマー8ℓ・ソースアーンには使用できません。



FUEL HOLDER
固形用ランプ

0276 2050 LL ¥4,800
● 15 φ × H7 (cm)

0276 2040 L ¥3,900
● 10.4 φ × H6

0276 2030 M ¥3,200
● 9 φ × H6.5

0276 2020 S ¥2,500
● 7 φ × H5.5

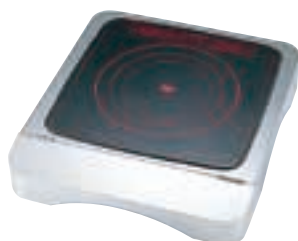

**ELECTROMAGNETIC COOKER/
COVER**
電磁調理器用カバー

0276 1120 ¥46,000

- 32×36×H6 (cm)
 - 受注生産です。
 - PRODUCE ON ORDER
- ※ご利用の電磁調理器に合わせて製作致します。



**ELECTROMAGNETIC COOKER/
COVER / OBLONG**
電磁調理器用カバー / 角16inch用

0276 1000 ¥45,000

- 45×37.5×H11 (cm)
- ※ウォーターバン・フードバン・電磁調理器は別売です。



**ELECTROMAGNETIC COOKER/
COVER / OVAL**
電磁調理器用カバー / 小判15½ inch用

0276 1010 ¥45,000

- 45×42×H11 (cm)

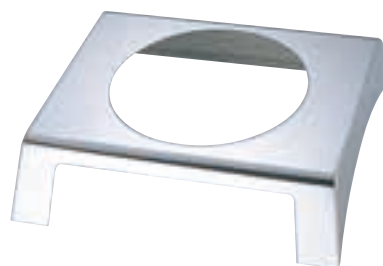

**ELECTROMAGNETIC COOKER/
COVER / ROUND**
電磁調理器用カバー / 丸13inch用

0276 1020 ¥45,000

- 45×42×H11 (cm)



CHAFING COVER HOLDER
 チューフィンク カバー ホルダー

2250 1030	角〈1/2〉	¥9,900
2250 1031	角〈2/3〉	¥9,900

●受皿付
 ●GN PAN用
 ※カバーは別売です。



CHAFING COVER HOLDER
 チューフィンク カバー ホルダー

2250 1032	丸〈L〉	¥9,900
2250 1033	丸〈S〉	¥9,900

●受皿付
 ●GN PAN用
 ※カバーは別売です。



HOLDER FOR CHAFING COVER
 チューフィンクカバー用ホルダー

0263 9520	¥16,000
------------------	---------

●H45(cm)



HOLDER FOR CHAFING COVER
 チューフィンクディッシュカバーホルダー

0263 9500	¥31,000
------------------	---------

●23.5×27×H57.5(cm)



TONG REST
トングレスト

- | | |
|-----------------------------------|--------|
| 0336 2320 GADROON EDGE | ¥8,700 |
| 0336 2330 "B" EDGE | ¥8,700 |
| 0336 2310 PLAIN EDGE | ¥6,300 |
| ●27.5×14.5×H2.5 (cm) | |
| 0336 2321 (S) GADROON EDGE | ¥7,500 |
| 0336 2331 (S) "B" EDGE | ¥7,500 |
| 0336 2311 (S) PLAIN EDGE | ¥5,500 |
| ●20×10×H2 | |



SERVING TONG HOLDER
サーバートングレスト(大)

- | | |
|----------------------|--------|
| 0336 2120 | ¥4,900 |
| ●27.6×14.3×H2.5 (cm) | |



SPOON-FORK HOLDER / TWIN
ツインサーバーレスト

- | | |
|------------------|--------|
| 0336 2100 | ¥7,300 |
| ●21×12.5×H3 (cm) | |



SPOON-FORK HOLDER
ST.サーバーレスト

- | | |
|-------------------------------|--------|
| 0336 2020 GADROON EDGE | ¥6,700 |
| ●25×10×H2.7 (cm) | |
| 0336 2030 "B" EDGE | ¥6,700 |
| ●25×10×H2.7 | |



SPOON-FORK HOLDER
ST.サーバーレスト

- | | |
|-----------------------------|--------|
| 0336 2010 PLAIN EDGE | ¥4,600 |
| ●25×10×H2.7 (cm) | |



SPOON-FORK HOLDER
サーバーレスト(大)

- | | |
|------------------|--------|
| 0336 2110 | ¥3,900 |
| ●26×11×H2.5 (cm) | |



SERVER & TONG REST
サーバー&トングレスト

- | | |
|------------------|--------|
| 0336 2350 | ¥5,300 |
| ●18×11×H3.5 (cm) | |



※トングは別売りです。



SPOON-FORK HOLDER / W / BASE
サーバーレスト台付

- | | |
|---------------------|--------|
| 0336 2200 | ¥9,800 |
| ●15.5×9.5×H6.5 (cm) | |
| ●E.P.BRASS | |
| ※スプーン・フォークは別売りです。 | |



SERVING TONG
パンケット tong

0263 9130 S ¥4,100
●全長22.5 (cm)



SERVING TONG
パンケット tong

0263 9140 L ¥5,100
●全長36 (cm)



SERVING TONG
サーバートング

0263 9080 S ¥6,200
●全長22.5 (cm)



SERVING TONG
サービストング

0263 9190 (C-L) ¥1,700
●全長:24 (cm)

0263 9200 (C-M) ¥1,250
●全長:19



SERVICE TONG
サービストング D

0263 9210 ¥2,200
●24 (cm)



SERVICE TONG
サービストング E

0263 9214 ¥1,350
●21 (cm)

0263 9215 ¥1,400
●23



PC TONG
サービストング

0263 9440 ¥490
●32 (cm)
●PC



PC TONG
サービストング

0263 9430 ¥470
●27 (cm)
●PC



SERVING TONG
サーバートング

0263 9100 L ¥5,900
●全長26 (cm)



SERVICE TONG
サービストング

0263 9060-S ¥2,200
●19 (cm)

0263 9070-L ¥3,000
●24.5



PC TONG
サービストング

0263 9420 ¥340
●22 (cm)
●PC



PC TONG
サービストング

0263 9400 ¥290
●15 (cm)
●PC



PC TONG
サービストング

0263 9410 ¥240
●16 (cm)
●PC

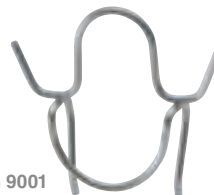

0263 9001

SERVICE TONG HOLDER
サービストングホルダー

0263 9000 ¥1,100

SERVICE TONG HOLDER
サービストングホルダー(玉なし)

0263 9001 ¥830



PUNCH BOWLS (ST.ST)



0326 0010



SUPER PUNCH BOWL

スーパーパンチボール

0324 1030 〈L〉	¥ 310,000
● 58φ × H42 (cm)	
0324 1020 〈M〉	¥ 120,000
● 35.6φ × H25	
0324 1010 〈S〉	¥ 110,000
● 30.5φ × H22	



SUPER PUNCH BOWL / OVAL

スーパーパンチボール小判

0324 2020 〈L〉	¥ 360,000
● 68 × 50.5 × H36 (cm)	
0324 2010 〈M〉	¥ 310,000
● 52 × 38.5 × H28.5	



JUMBO WINE RACK
ジャンボワインラック

0324 0010	¥ 410,000
● 58φ × H66 (cm)	



0326 0050



0326 0010

FRUIT & SALAD BOWL
フルーツ&サラダボール

0326 0050 〈L〉	¥ 89,600
● 40φ × H27 (cm)	
● H27 (cm) は本体の高さ	
0326 0010 〈S〉	¥ 81,500
● 30φ × H26	



PUNCH BOWL
パンチボール

0325 0335 広淵-35 cm	¥ 84,000
● 43φ × H27 (cm) ● 12 (ℓ)	
0325 0330 広淵-30	¥ 76,000
● 38φ × H24.5 ● 7	
0325 0035 菊淵-35	¥ 81,000
● 41φ × H27 ● 12	
0325 0030 菊淵-30	¥ 71,000
● 36φ × H24.5 ● 7	
0325 0135 B淵-35	¥ 81,000
● 41φ × H27 ● 12	
0325 0130 B淵-30	¥ 71,000
● 36φ × H24.5 ● 7	

※広淵はなくなり次第廃番です。



TRAY FOR PUNCH BOWL
パンチトレイ

0325 1020 菊淵-20 inch	¥ 27,500
● 50.5φ (cm) GADROON EDGE	
0325 1120 B淵-20	¥ 27,500
● 50.5φ "B" EDGE	
0325 1220 ロープ淵-20	¥ 27,500
● 50.5φ ROPE EDGE	



PUNCH LADLE
パンチレードル

0325 2010	¥ 7,700
● 30 × 10 (cm)	
● 90 (c.c.)	



※ドレッシングトレーは特注品です。

SALAD BOWL STAND
サラダボールスタンド

0205 3015 ¥25,000
●47×40.5×H37.5 (cm)
●PCサラダボール(23cm)3ヶ付です。
※なくなり次第廃番です。



SALAD BOWL STAND
サラダボールスタンド

0205 3030 ¥25,000
●29φ×40×H49 (cm)
●PCサラダボール(23cm)3ヶ付です。



SALAD BOWL STAND
サラダボールスタンド

0205 3020 ¥23,000
●45φ×41×H20 (cm)
●PCサラダボール(23cm)3ヶ付です。



SPIN BOWL STAND
スピンボールスタンド

0213 4210 ¥5,900
●15.5φ×10.5φ×H10 (cm)
※プレートは別売です。



STACK BOWL STAND
スタックボールスタンド

0213 4200 ¥5,700
●26.5φ×23.5φ×H12 (cm)
※プレートは別売です。



BOWL STAND
ボールスタンド

0213 0290 ¥16,500
●リング内寸:22.5φ/24φ (cm)
※プレートは別売です。

Non-Slip bace "Dance"



ダンス (M)

0213 4010 ¥3,200
●20φ×H15 (cm)

ダンス (L)

0213 4020 ¥4,100
●20φ×H20 (cm)
※なくなり次第廃番です。



Non-Slip bace "Star"



スター-4" H

0213 4100 ¥2,750
●26×23×H10 (cm)

スター-8" H

0213 4110 ¥4,500
●26.5×23×H20 (cm)
※なくなり次第廃番です。





SALMON BOARD / BRASS SILVER
サーモンボード

0253 1822 ¥78,000
●90×44×19.5(cm)



CUTTING BOARD / WOOD
カッティングボード(木製)—20inch

0251 4200 ¥75,000
●50.5×37(cm)



SALMON BOARD / WOODEN
木製サーモンボード

0253 2030 (L) ¥230,000
●88.5×42.5×21.5(cm)

0253 2010 (S) ¥180,000
●53×28.5×14
※なくなり次第廃番です。お問い合わせください。



CUTTING BOARD / PLASTIC
カッティングボード(プラスチック)

0251 4160 ¥96,000
●42×32×H5.5(cm)



SALMON BOARD BUFFET STAND
サーモンボード飾台

0214 7220 (LL) ¥99,500
●57.5×16×H15(cm)

0214 7170 (L) ¥68,000
●45×16×H13

0214 7110 (S) ¥46,000
●28×12×H12
●T=1.5(mm)

※SALMON BOARD IS OPTIONAL
※サーモンボードは別売です。



HAM HOLDER / WOODEN BASE
ハムホルダー木台付

0319 0015 ¥164,000
●43×22.5×H19(cm)



OAK BOARD
オーク調ボード

オーク柄をメラミン樹脂で表現した、新しいタイプのマルチボードです。フレッドボードだけでなく、buffetサービスや色々な料理にもアイデア次第で使用できます。

- 耐熱・冷温度：-20℃～70℃(2h)
- 食器洗浄機：使用可能
- 材質：メラミン樹脂

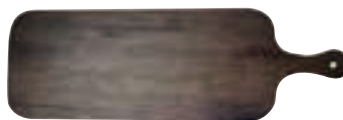

OBLONG BOARD

0251 4300 ¥5,500
●61×20×H1.5(cm)



OBLONG BOARD

0251 4305 ¥5,350
●53×20×H1.5(cm)



ROUND BOARD

0251 4310 ¥4,650
●42×30×H1.5(cm)



GLASS DISPLAY / RING
ディスプレイスタンド/リング

0213 1300 ¥96,000
●52.5×26.5×H71.1 (cm)
●最大幅 66cm



GLASS DISPLAY / OBLONG
ディスプレイスタンド/オブロング

0213 1310 ¥105,000
●52.5×28×H51 (cm)
●最大幅 52.5cm



GLASS DISPLAY / CRESCENT
ディスプレイスタンド/クレセント

0213 1330 ¥69,000
●25×16×H32 (cm)
●最大幅 56cm



GLASS SERVING DISPLAY
サービングプレート

0213 1340-L ¥54,000
●63×36.5×H6 (cm)
0213 1345-S ¥50,000
●52.5×32.5×H6



GLASS DISPLAY / OVAL
ディスプレイスタンド/オーバル

0213 1110 ¥82,000
●72×22.5×H63 (cm)
プレートサイズ 上段 52×20×H1 (cm)
(ガラス) 中段 72×20×H1
下段 58×20×H1



METAL DISPLAY / OVAL
ST.ディスプレイスタンド/オーバル

0213 1120 ¥66,000
●42×13×H47 (cm)
プレートサイズ 上段 30×11×H1.7 (cm)
中段 42×11×H1.7
下段 30×11×H1.7

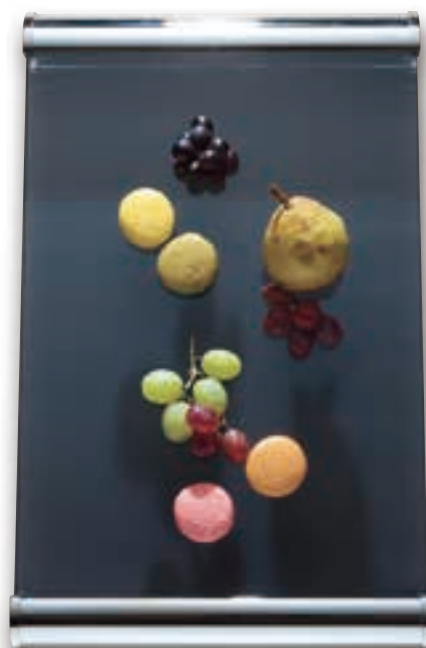

●プレートはGLASSです。
●洗浄機使用不可

COMBINATION DISPLAY STANDS



DISPLAY STAND
ディスプレイスタンド/メタルベース

0213 1250 ¥99,000
●90×52×H21 (cm)



DISPLAY STAND
ディスプレイスタンド/GLASSベース

0213 1260 ¥102,000
●90×52×H21 (cm)

HAMMERED PLATERS.BOWLS

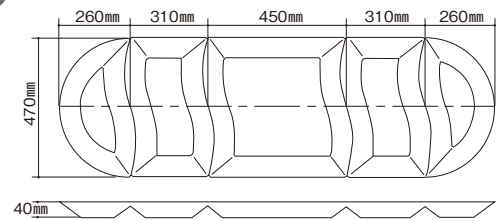
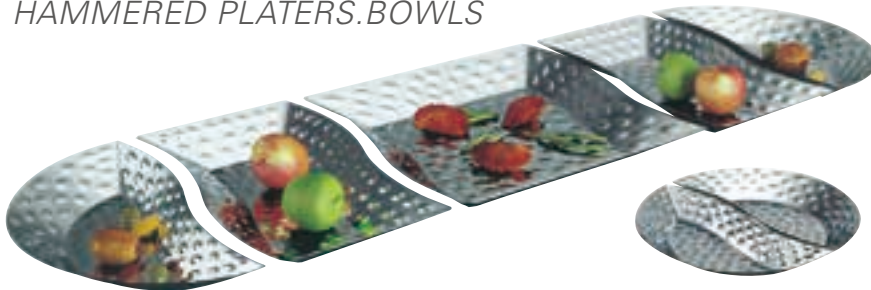

[組合せ例]



SQ PLATE-L
スクエアプレート<L>

0213 3000-L ¥54,500
●47×45×H4 (cm)



SQ PLATE-S
スクエアプレート<S>

0213 3002-S ¥39,800
●47×31×H4 (cm)



HALF PLATE
ハーフプレート

0213 3001 ¥37,000
●47×26×H4 (cm)



ROUND BOWL
ラウンドボール

0213 3030-L ¥33,000
●28φ×H13 (cm)

0213 3031-S ¥11,000
●18φ×H8



ROUND BOWL-D
ラウンドボール/深型

0213 3011-D ¥17,500
●25φ×H8.5 (cm)



ROUND BOWL-S
ラウンドボール/浅型

0213 3021-S ¥18,500
●27.5φ×H5.5 (cm)



SQ PLATE-D
スクエアプレート/深型

0213 3010-D ¥12,500
●18.5×18.5×H8 (cm)



SQ PLATE-S
スクエアプレート/浅型

0213 3020-S ¥12,500
●20.5×20.5×H5.6 (cm)



DISPLAY STAND / ROUND
ラウンド ディスプレイスタンド

0213 1000-L ¥39,500
●上径30φ×下径25φ×H23.5 (cm)

0213 1010-M ¥35,500
●上径26.5φ×下径21.5φ×H19

0213 1020-S ¥31,000
●上径23φ×下径19.5φ×H14

BUFFET STATION

(ST.ST)



4TIERS
ベース4

0214 0000 ¥21,800
●22.5×22.5×H15.5(cm)
●上段:18.5×18.5(cm)



8TIERS
ベース8

0214 0010 ¥44,700
●22.5×22.5×H23(cm)
●上段:18.5×18.5(cm)



12TIERS
ベース12

0214 0020 ¥74,900
●22.5×22.5×H35(cm)



16TIERS
ベース16

0214 0030 ¥99,000
●22.5×22.5×H47(cm)



20TIERS
ベース20

0214 0040 ¥120,000
●32.5×32.5×H59(cm)



MIRROR CUBE
ミラーキューブ ST.ST

0229 8001-1 ¥11,600
●11×11×H11(cm)
0229 8002-2 ¥13,700
●14×14×H14
0229 8003-3 ¥23,700
●17×17×H17
0229 8004-4 ¥33,000
●20×20×H20
0229 8005-5 ¥38,000
●23×23×H23
0229 8006-6 ¥46,700
●26×26×H26
●HAMMERED

※なくなり次第廃番です。

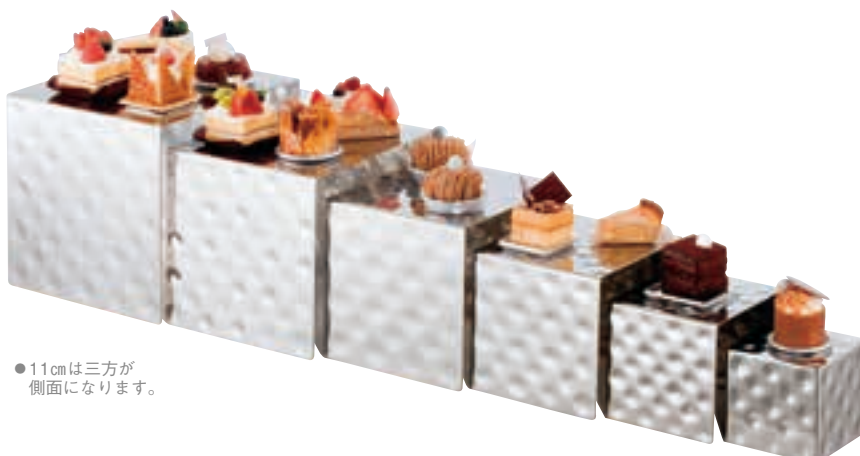

●11cmは三方が側面になります。



EDGE PATTERNS for TRAY or BUFFET STAND

●B淵模様：“B”Edge Pattern



●D淵模様：“D”Edge Pattern



●菊淵模様：GADROON Edge Pattern



●パール淵模様：PEARL Edge Pattern



●ローブ淵模様：ROPE Edge Pattern



●広淵模様：FLORAL Edge Pattern



VARIOUS of HANDLES



HOLLOW HANDLE

モナカハンドル



CAST HANDLE-A

キャストハンドルA



CAST HANDLE-B

キャストハンドルB



CAST HANDLE-C

キャストハンドルC



CAST HANDLE-D

キャストハンドルD



CAST HANDLE-E

キャストハンドルE

●品質向上・改良のためお断りなく、仕様・デザイン等を変更することがありますのでご了承下さい。

TRAYS (ST.ST)

B-EDGE



OBLONG TRAY / WO/HANDLES
B 淵角盆 / 手無

0243 1200 —12 inch ●30×20.5 (cm) ●T=0.8 (mm)	¥7,200
0243 1400 —14 ●35×24 ●T=0.8	¥9,000
0243 1600 —16 ●39×26.5 ●T=1.2	¥13,000

OBLONG TRAY / WO/HANDLES
B 淵角盆 / 手無

0243 3200 —32 inch ●81×52 (cm) ●T=1.5 (mm)	¥95,000
0243 3800 —38 ●98×64 ●T=1.5	¥175,000
0243 4200 —42 ●106×68 ●T=1.5	¥211,000
0243 4800 —48 ●120×78 ●T=1.5	¥266,000
0243 6000 —60 ●150×88 ●T=1.5	¥360,000
0243 7200 —72 ●180×100 ●T=1.5	¥447,000

●60・72inchは受注生産です。

OBLONG TRAY / W/HANDLES
B 淵角盆 / 手付

0243 1801 —18 inch ●45.5×34 (cm) ●T=1.2 (mm)	¥29,000
0243 2001 —20 ●50.5×37 ●T=1.2	¥35,000
0243 2201 —22 ●56×40.5 ●T=1.2	¥40,500
0243 2401 —24 ●60×43.5 ●T=1.5	¥44,000
0243 2601 —26 ●66×47.5 ●T=1.5	¥57,000
0243 2801 —28 ●71×48.9 ●T=1.5	¥66,500
0243 3001 —30 ●76×49.5 ●T=1.5	¥75,000



OBLONG TRAY / 2 COMP¹ T / W/HANDLES
B 淵角盆 / 手付

0243 9101 —20 inch ●50.5×37 (cm) ●T=1.2 (mm)	¥46,000
0243 9201 —24 ●60×43.5 ●T=1.2	¥55,700
0243 9301 —30 ●76×49.5 ●T=1.5	¥98,500

OBLONG TRAY / 3 COMP¹ T / W/HANDLES
B 淵角盆 / 手付

0243 9501 —30 inch ●76×49.5 (cm) ●T=1.5 (mm)	¥105,000
--	----------





ROUND PLATTER
B測丸皿

0244 1100 —10 inch ●25.5φ (cm) ●T=1.0 (mm)	¥4,500
0244 1120 —12 ●30.5φ ●T=1.0	¥7,300
0244 1140 —14 ●35.5φ ●T=1.0	¥9,300
0244 1160 —16 ●40.5φ ●T=1.0	¥11,600
0244 1180 —18 ●45.5φ ●T=1.2	¥15,700
0244 1200 —20 ●50.5φ ●T=1.2	¥20,800
0244 1220 —22 ●56φ ●T=1.2	¥34,000
0244 1240 —24 ●61φ ●T=1.5	¥48,000
0244 1260 —26 ●66φ ●T=1.5	¥63,000
0244 1280 —28 ●71.5φ ●T=1.5	¥77,000
0244 1300 —30 ●76φ ●T=1.5	¥88,000
0244 1320 —32 ●81φ ●T=1.5	¥112,000
0244 1420 —42 ●104φ ●T=1.5	¥221,000



OVAL PLATTER
B測小判皿

0244 2100 —10 inch ●25.5×18 (cm) ●T=1.0 (mm)	¥3,500
0244 2120 —12 ●30.5×21 ●T=1.0	¥4,500
0244 2140 —14 ●35.5×24 ●T=1.0	¥6,200
0244 2160 —16 ●40.5×27.5 ●T=1.0	¥8,000
0244 2180 —18 ●45.5×31 ●T=1.0	¥10,500
0244 2200 —20 ●51×35 ●T=1.2	¥14,000
0244 2220 —22 ●56×39 ●T=1.2	¥17,000
0244 2240 —24 ●61×44 ●T=1.2	¥21,500
0244 2260 —26 ●66×47.5 ●T=1.2	¥30,800
0244 2280 —28 ●71×51 ●T=1.5	¥54,200
0244 2300 —30 ●76×55 ●T=1.5	¥63,000
0244 2320 —32 ●81×58 ●T=1.5	¥86,000
0244 2400 —40 ●101.5×73 ●T=1.5	¥160,000
0244 2480 —48 (魚皿兼用) ●123×40 ●T=1.5	¥173,000



FISH OVAL PLATTER
B測魚皿

0244 3200 —20 inch ●51.5×27.5 (cm) ●T=1.2 (mm)	¥14,500
0244 3220 —22 ●56×29.5 ●T=1.2	¥16,000
0244 3240 —24 ●61×30.5 ●T=1.2	¥18,000
0244 3260 —26 ●66×33.5 ●T=1.2	¥24,600
0244 3300 —30 ●76×38 ●T=1.2	¥32,000
0244 3320 —32 ●81×39 ●T=1.5	¥49,800



HEXAGONAL PLATE
六角皿

0247 4114 (菊測)—14 inch ●35×31 (cm) ●T=1.0 (mm)	¥11,600
0247 4116 (菊測)—16 ●40×36 ●T=1.0	¥16,200
0247 4118 (菊測)—18 ●46×41 ●T=1.0	¥21,500
0247 4120 (菊測)—20 ●52×46 ●T=1.2	¥30,500

TRAYS (ST.ST)

GADROON-EDGE



OBLONG TRAY / WO/HANDLES
菊淵角盆 / 手無

0241 1200—12 inch ¥7,300
●30×20.5 (cm) ●T=0.8 (mm)

0241 1400—14 ¥9,100
●35×24 ●T=0.8

0241 1600—16 ¥13,300
●39×26.5 ●T=1.2

OBLONG TRAY / WO/HANDLES
菊淵角盆 / 手無

0241 3200—32 inch ¥98,000
●81×52 (cm) ●T=1.5 (mm)

0241 3800—38 ¥180,000
●98×64 ●T=1.5

0241 4200—42 ¥217,000
●106×68 ●T=1.5

0241 4800—48 ¥274,000
●120×78 ●T=1.5

0241 6000—60 ¥370,000
●150×88 ●T=1.5

0241 7200—72 ¥460,000
●180×100 ●T=1.5
●60・72inchは受注生産です。



OBLONG TRAY / W/HANDLES
菊淵角盆 / 手付

0241 1801—18 inch ¥30,000
●45.5×34 (cm) ●T=1.2 (mm)

0241 2001—20 ¥36,000
●50.5×37 ●T=1.2

0241 2201—22 ¥41,700
●56×40.5 ●T=1.2

0241 2401—24 ¥45,300
●60×43.5 ●T=1.5

0241 2601—26 ¥58,700
●66×47.5 ●T=1.5

0241 2801—28 ¥68,500
●71×48.9 ●T=1.5

0241 3001—30 ¥77,500
●76×49.5 ●T=1.5



OBLONG TRAY / 2 COMP^o T / W/HANDLES
菊淵角盆 / 手付

0241 9101—20 inch ¥47,500
●50.5×37 (cm) ●T=1.2 (mm)

0241 9201—24 ¥57,500
●60×43.5 ●T=1.2

0241 9301—30 ¥102,000
●76×49.5 ●T=1.5



OBLONG TRAY / 3 COMP^o T / W/HANDLES
菊淵角盆 / 手付

0241 9501—30 inch ¥108,000
●76×49.5 (cm) ●T=1.5 (mm)





ROUND PLATTER
菊淵丸皿

0242 1100 —10 inch ●25.5φ (cm) ●T=1.0 (mm)	¥4,700
0242 1120 —12 ●30.5φ ●T=1.0	¥7,600
0242 1140 —14 ●35.5φ ●T=1.0	¥9,600
0242 1160 —16 ●40.5φ ●T=1.0	¥11,900
0242 1180 —18 ●45.5φ ●T=1.2	¥16,200
0242 1200 —20 ●50.5φ ●T=1.2	¥21,400
0242 1220 —22 ●56φ ●T=1.2	¥35,000
0242 1240 —24 ●61φ ●T=1.5	¥49,500
0242 1260 —26 ●66φ ●T=1.5	¥65,000
0242 1280 —28 ●71.5φ ●T=1.5	¥79,500
0242 1300 —30 ●76φ ●T=1.5	¥91,000
0242 1320 —32 ●81φ ●T=1.5	¥115,000
0242 1420 —42 ●104φ ●T=1.5	¥228,000



OVAL PLATTER
菊淵小判皿

0242 2100 —10 inch ●25.5×18 (cm) ●T=1.0 (mm)	¥3,700
0242 2120 —12 ●30.5×21 ●T=1.0	¥4,700
0242 2140 —14 ●35.5×24 ●T=1.0	¥6,400
0242 2160 —16 ●40.5×27.5 ●T=1.0	¥8,200
0242 2180 —18 ●45.5×31 ●T=1.0	¥10,700
0242 2200 —20 ●51×35 ●T=1.2	¥14,400
0242 2220 —22 ●56×39 ●T=1.2	¥17,500
0242 2240 —24 ●61×44 ●T=1.2	¥22,200
0242 2260 —26 ●66×47.5 ●T=1.2	¥31,700
0242 2280 —28 ●71×51 ●T=1.5	¥55,800
0242 2300 —30 ●76×55 ●T=1.5	¥65,000
0242 2320 —32 ●81×58 ●T=1.5	¥88,600
0242 2400 —40 ●101.5×73 ●T=1.5	¥165,000
0242 2480 —48 (魚皿兼用) ●123×40 ●T=1.5	¥178,000



FISH OVAL PLATTER
菊淵魚皿

0242 3200 —20 inch ●51.5×27.5 (cm) ●T=1.2 (mm)	¥14,700
0242 3220 —22 ●56×29.5 ●T=1.2	¥16,500
0242 3240 —24 ●61×30.5 ●T=1.2	¥18,500
0242 3260 —26 ●66×33.5 ●T=1.2	¥25,400
0242 3300 —30 ●76×38 ●T=1.2	¥33,000
0242 3320 —32 ●81×39 ●T=1.5	¥51,300



RHOMBUS TRAY
菊淵菱形皿

0247 3100 ●97×57 (cm) ●T=1.5 (mm)	¥95,000
RHOMBUS TRAY B淵菱形皿	
0247 3200 ●97×57 (cm) ●T=1.5 (mm)	¥92,000

TRAYS (ST.ST)

ROPE-EDGE



OBLONG TRAY / WO/HANDLES
 ロープ淵角盆 / 手無

0245 1200 —12 inch ●30×20.5 (cm) ●T=0.8 (mm)	¥7,300
0245 1400 —14 ●35×24 ●T=0.8	¥9,100
0245 1600 —16 ●39×26.5 ●T=1.2	¥13,300

OBLONG TRAY / WO/HANDLES
 ロープ淵角盆 / 手無

0245 3200 —32 inch ●81×52 (cm) ●T=1.5 (mm)	¥98,000
0245 3800 —38 ●98×64 ●T=1.5	¥180,000
0245 4200 —42 ●106×68 ●T=1.5	¥217,000
0245 4800 —48 ●120×78 ●T=1.5	¥274,000
0245 6000 —60 ●150×88 ●T=1.5	¥370,000
0245 7200 —72 ●180×100 ●T=1.5	¥460,000

●60-72inchは受注生産です。

OBLONG TRAY / W/HANDLES
 ロープ淵角盆 / 手付

0245 1801 —18 inch ●45.5×34 (cm) ●T=1.2 (mm)	¥30,000
0245 2001 —20 ●50.5×37 ●T=1.2	¥36,000
0245 2201 —22 ●56×40.5 ●T=1.2	¥41,700
0245 2401 —24 ●60×43.5 ●T=1.5	¥45,300
0245 2601 —26 ●66×47.5 ●T=1.5	¥58,700
0245 2801 —28 ●71×48.9 ●T=1.5	¥68,500
0245 3001 —30 ●76×49.5 ●T=1.5	¥77,500



※写真はB測です。

OBLONG TRAY / 2 COMP'T / W/HANDLES
 ロープ淵角盆 / 手付

0245 9101 —20 inch ●50.5×37 (cm) ●T=1.2 (mm)	¥47,500
0245 9201 —24 ●60×43.5 ●T=1.2	¥57,500
0245 9301 —30 ●76×49.5 ●T=1.5	¥102,000

OBLONG TRAY / 3 COMP'T / W/HANDLES
 ロープ淵角盆 / 手付

0245 9501 —30 inch ●76×49.5 (cm) ●T=1.5 (mm)	¥108,000
--	----------



BANQUETING&BUFFET



ROUND PLATTER
ロープ淵丸皿

0246 1100 —10 inch ●25.5φ (cm) ●T=1.0 (mm)	¥4,500
0246 1120 —12 ●30.5φ ●T=1.0	¥7,200
0246 1140 —14 ●35.5φ ●T=1.0	¥9,100
0246 1160 —16 ●40.5φ ●T=1.0	¥11,300
0246 1180 —18 ●45.5φ ●T=1.2	¥16,200
0246 1200 —20 ●50.5φ ●T=1.2	¥21,400
0246 1220 —22 ●56φ ●T=1.2	¥37,400
0246 1240 —24 ●61φ ●T=1.5	¥49,500
0246 1260 —26 ●66φ ●T=1.5	¥65,000
0246 1280 —28 ●71.5φ ●T=1.5	¥79,500
0246 1300 —30 ●76φ ●T=1.5	¥91,000
0246 1320 —32 ●81φ ●T=1.5	¥115,000
0246 1420 —42 ●104φ ●T=1.5	¥228,000



OVAL PLATTER
ロープ淵小判皿

0246 2100 —10 inch ●25.5×18 (cm) ●T=1.0 (mm)	¥3,500
0246 2120 —12 ●30.5×21 ●T=1.0	¥4,500
0246 2140 —14 ●35.5×24 ●T=1.0	¥6,100
0246 2160 —16 ●40.5×27.5 ●T=1.0	¥7,800
0246 2180 —18 ●45.5×31 ●T=1.0	¥10,300
0246 2200 —20 ●51×35 ●T=1.2	¥14,400
0246 2220 —22 ●56×39 ●T=1.2	¥17,500
0246 2240 —24 ●61×44 ●T=1.2	¥22,200
0246 2260 —26 ●66×47.5 ●T=1.2	¥31,700
0246 2280 —28 ●71×51 ●T=1.5	¥55,800
0246 2300 —30 ●76×55 ●T=1.5	¥65,000
0246 2320 —32 ●81×58 ●T=1.5	¥88,600
0246 2400 —40 ●101.5×73 ●T=1.5	¥165,000
0246 2480 —48 (魚皿兼用) ●123×40 ●T=1.5	¥178,500



FISH OVAL PLATTER
ロープ淵魚皿

0246 3200 —20 inch ●51.5×27.5 (cm) ●T=1.2 (mm)	¥14,300
0246 3220 —22 ●56×29.5 ●T=1.2	¥16,500
0246 3240 —24 ●61×30.5 ●T=1.2	¥18,500
0246 3260 —26 ●66×33.5 ●T=1.2	¥25,400
0246 3300 —30 ●76×38 ●T=1.2	¥33,000
0246 3320 —32 ●81×39 ●T=1.5	¥51,300



RHOMBUS TRAY
ロープ淵菱形皿

0247 3300 ●97×57 (cm) ●T=1.5 (mm)	¥94,200
---	---------





OBLONG TRAY / WO/HANDLES
広淵角盆 / 手無

0239 1200 —12 inch ●30×20.5 (cm) ●T=0.8 (mm)	¥ 16,400
0239 1400 —14 ●35×24 ●T=0.8	¥ 18,200
0239 1600 —16 ●39×26.5 ●T=1.2	¥ 25,300

OBLONG TRAY / WO/HANDLES
広淵角盆 / 手無

0239 3200 —32inch ●84×54 (cm) ●T=1.5 (mm)	¥ 145,000
0239 3800 —38 ●100×67 ●T=1.5	¥ 235,000
0239 4200 —42 ●109×70 ●T=1.5	¥ 242,000
0239 4800 —48 ●123×80 ●T=1.5	¥ 314,000
0239 6000 —60 ●153×91 ●T=1.5	¥ 459,000
0239 7200 —72 ●183×103 ●T=1.5 ●60・72inchは受注生産です。	¥ 531,000

OBLONG TRAY / W/HANDLES
広淵角盆 / 手付

0239 1801 —18 inch ●47.5×36 (cm) ●T=1.2 (mm)	¥ 46,000
0239 2001 —20 ●52.5×39 ●T=1.2	¥ 49,500
0239 2201 —22 ●57.5×42.5 ●T=1.2	¥ 57,500
0239 2401 —24 ●62×45.5 ●T=1.5	¥ 62,000
0239 2601 —26 ●68×49.5 ●T=1.5	¥ 88,000
0239 2801 —28 ●73×53.5 ●T=1.5	¥ 108,000
0239 3001 —30 ●80×54.5 ●T=1.5	¥ 115,000



OBLONG TRAY / 2 COMP' T / W/HANDLES
広淵角盆 / 手付

0239 9101 —20 inch ●52.5×39 (cm) ●T=1.2 (mm)	¥ 57,000
0239 9201 —24 ●62×45.5 ●T=1.2	¥ 69,000
0239 9301 —30 ●80×54.5 ●T=1.5	¥ 138,000

OBLONG TRAY / 3 COMP' T / W/HANDLES
広淵角盆 / 手付

0239 9501 —30 inch ●80×54.5 (cm) ●T=1.5 (mm)	¥ 145,000
--	-----------



● AVAILABLE OBLONG TRAYS WITH LEGS ON REQUEST
● 特注で足付角盆も製作致します。



ROUND PLATTER
広淵丸皿

0240 1120 —12 inch ●33φ (cm) ●T=1.0 (mm)	¥ 14,000
0240 1140 —14 ●38φ ●T=1.0	¥ 16,700
0240 1160 —16 ●42.5φ ●T=1.0	¥ 21,300
0240 1180 —18 ●47.5φ ●T=1.2	¥ 25,300
0240 1200 —20 ●52.5φ ●T=1.2	¥ 30,000
0240 1220 —22 ●58φ ●T=1.5	¥ 42,500
0240 1240 —24 ●63φ ●T=1.5	¥ 76,000
0240 1260 —26 ●67φ ●T=1.5	¥ 84,000
0240 1280 —28 ●72φ ●T=1.5	¥ 93,000
0240 1300 —30 ●79φ ●T=1.5	¥ 108,000
0240 1320 —32 ●83φ ●T=1.5	¥ 132,000
0240 1420 —42 ●106φ ●T=1.5	¥ 247,000



OVAL PLATTER
広淵小判皿

0240 2120 —12 inch ●33.5×24 (cm) ●T=1.0 (mm)	¥ 11,200
0240 2140 —14 ●38×26.5 ●T=1.0	¥ 13,800
0240 2160 —16 ●43.5×30.5 ●T=1.0	¥ 17,300
0240 2180 —18 ●48×33 ●T=1.0	¥ 19,600
0240 2200 —20 ●53.5×37.5 ●T=1.2	¥ 24,000
0240 2220 —22 ●58×41.5 ●T=1.2	¥ 27,600
0240 2240 —24 ●63.5×47 ●T=1.2	¥ 32,200
0240 2260 —26 ●68.5×50 ●T=1.2	¥ 48,300
0240 2280 —28 ●74×54 ●T=1.5	¥ 71,300
0240 2300 —30 ●79×57.5 ●T=1.5	¥ 88,600
0240 2320 —32 ●82×60.5 ●T=1.5	¥ 127,000
0240 2400 —40 ●103.5×75 ●T=1.5	¥ 253,000
0240 2480 —48 (魚皿兼用) ●124.5×41.5 ●T=1.5	¥ 242,000



FISH OVAL PLATTER
広淵魚皿

0240 3200 —20 inch ●53×30 (cm) ●T=1.2 (mm)	¥ 24,200
0240 3220 —22 ●58.5×33 ●T=1.2	¥ 27,600
0240 3240 —24 ●63.5×33.5 ●T=1.2	¥ 28,800
0240 3260 —26 ●69×36 ●T=1.2	¥ 37,000
0240 3300 —30 ●78.5×40.5 ●T=1.2	¥ 48,300
0240 3320 —32 ●82.5×41 ●T=1.5	¥ 67,000



RHOMBUS TRAY
広淵菱形皿

0247 3400 ●97×60 (cm) ●T=1.5 (mm)	¥ 99,000
---	----------

TRAYS (ST.ST)

PLAIN-EDGE



OBLONG TRAY / PLAIN TYPE
プレーンタイプ角盆(手付)W/HANDLES

0238 1181 —18 inch ●45.5×34 (cm) ●T=1.2 (mm)	¥33,400
0238 1201 —20 ●50.5×37 ●T=1.2	¥39,500
0238 1221 —22 ●56×40.5 ●T=1.2	¥45,800
0238 1241 —24 ●60×43.5 ●T=1.5	¥49,500
0238 1261 —26 ●66×47.5 ●T=1.5	¥64,000
0238 1281 —28 ●71×49.5 ●T=1.5	¥74,000
0238 1301 —30 ●76×49.5 ●T=1.5	¥84,000

OBLONG TRAY / PLAIN TYPE
プレーンタイプ角盆(手無)W/O HANDLE

0238 1320 —32 inch ●81×52 (cm) ●T=1.5 (mm) ●裏平測貼	¥86,000
---	---------



ROUND TRAY / PLAIN TYPE
プレーンタイプ丸盆(手無)W/O HANDLE

0238 2120 —12 inch ●30.5 φ (cm) ●T=1.2 (mm)	¥11,800
0238 2140 —14 ●35.5 φ ●T=1.2	¥13,700
0238 2160 —16 ●40.5 φ ●T=1.2	¥15,600
0238 2180 —18 ●45.5 φ ●T=1.2	¥20,600
0238 2200 —20 ●50.5 φ ●T=1.2	¥26,200
0238 2220 —22 ●56 φ ●T=1.2	¥36,200
0238 2240 —24 ●61 φ ●T=1.5	¥50,000



OVAL TRAY / PLAIN TYPE
プレーンタイプ小判盆(手無)W/O HANDLE

0238 3120 —12 inch ●30.5×21 (cm) ●T=1.2 (mm)	¥10,600
0238 3140 —14 ●35.5×24 ●T=1.2	¥11,900
0238 3160 —16 ●40.5×27.5 ●T=1.2	¥14,400
0238 3180 —18 ●45.5×31 ●T=1.2	¥16,900
0238 3200 —20 ●51×35 ●T=1.2	¥20,600
0238 3220 —22 ●56×39 ●T=1.2	¥24,400
0238 3240 —24 ●61×44 ●T=1.2	¥29,300
0238 3260 —26 ●66×47.5 ●T=1.2	¥41,200
0238 3280 —28 ●71×51 ●T=1.5	¥57,500
0238 3300 —30 ●76×55 ●T=1.5	¥73,000



FISH OVAL TRAY / PLAIN TYPE
プレーンタイプ魚盆(手無)W/O HANDLE

0238 4220 —22 inch ●55.5×30 (cm) ●T=1.2 (mm)	¥21,000
0238 4240 —24 ●61×31 ●T=1.2	¥23,700
0238 4300 —30 ●76×38 ●T=1.2 ●AVAILABLE WITH HANDLES ON REQUEST ●手付もできます。	¥43,700





ROUND PLATTER / PLAIN TYPE
プレーンタイプ丸皿

0238 5100 —10 inch ●22φ (cm) ●T=1.5(mm)	¥5,300
0238 5120 —12 ●27φ ●T=1.5	¥7,900
0238 5140 —14 ●32φ ●T=1.5	¥10,400
0238 5160 —16 ●37φ ●T=2.0	¥14,600
0238 5180 —18 ●42φ ●T=2.0	¥18,100
0238 5200 —20 ●47φ ●T=2.0	¥23,700
0238 5220 —22 ●51φ ●T=2.0	¥40,600
0238 5240 —24 ●56φ ●T=1.5	¥58,000
0238 5260 —26 ●61φ ●T=1.5	¥77,000
0238 5280 —28 ●66φ ●T=1.5	¥92,600
0238 5300 —30 ●70φ ●T=1.5	¥106,000
0238 5320 —32 ●75φ ●T=1.5	¥144,000



OVAL PLATTER / PLAIN TYPE
プレーンタイプ小判皿

0238 6100 —10 inch ●22.5×15 (cm) ●T=1.5 (mm)	¥4,150
0238 6120 —12 ●27.5×18 ●T=1.5	¥6,000
0238 6140 —14 ●32×20 ●T=1.5	¥7,300
0238 6160 —16 ●37×24 ●T=2.0	¥10,900
0238 6180 —18 ●42×27 ●T=2.0	¥13,700
0238 6200 —20 ●47×31 ●T=2.0	¥16,900
0238 6220 —22 ●52×35 ●T=2.0	¥20,600
0238 6240 —24 ●57×40 ●T=2.0	¥24,400
0238 6260 —26 ●62×43 ●T=1.2	¥47,500
0238 6280 —28 ●66×46 ●T=1.5	¥63,500
0238 6300 —30 ●71×50 ●T=1.5	¥72,800
0238 6320 —32 ●76×53 ●T=1.5	¥98,800



FISH OVAL PLATTER / PLAIN TYPE
プレーンタイプ魚皿

0238 7200 —20 inch ●47×23.5 (cm) ●T=2.0 (mm)	¥14,800
0238 7220 —22 ●52×26.5 ●T=2.0	¥17,500
0238 7240 —24 ●57×27 ●T=2.0	¥20,600
0238 7260 —26 ●61.5×29 ●T=2.0	¥29,300
0238 7300 —30 ●71.5×34 ●T=1.2	¥59,300
0238 7320 —32 ●76.5×35 ●T=1.5	¥73,800



TRAYS (ST.ST)

ROPE-EDGE

BANQUETING&BUFFET



OVAL TRAY / ROPE EDGE ロープ淵小判盆/手無

0236 7120-12 inch ●30.5×21 (cm) ●T=1.2 (mm)	¥11,400
0236 7140-14 ●35.5×23 ●T=1.2	¥13,000
0236 7160-16 ●40.5×27.5 ●T=1.2	¥16,000
0236 7180-18 ●45.5×31 ●T=1.2	¥18,000
0236 7200-20 ●51×35 ●T=1.2	¥22,000
0236 7220-22 ●56×39 ●T=1.2	¥27,500
0236 7240-24 ●61×44 ●T=1.2	¥33,500
0236 7260-26 ●66×47.5 ●T=1.2	¥47,000
0236 7280-28 ●71×51 ●T=1.5	¥64,000
0236 7300-30 ●76×55 ●T=1.5 ●AVAILABLE WITH HANDLES ON REQUEST ●オプションで、手付もできます。	¥81,500

ROUND TRAY / ROPE EDGE ロープ淵丸盆/手無

0236 6120-12 inch ●30.5 φ (cm) ●T=1.2 (mm)	¥13,000
0236 6140-14 ●35.5 φ ●T=1.2	¥15,500
0236 6160-16 ●40 φ ●T=1.2	¥19,000
0236 6180-18 ●45.5 φ ●T=1.2	¥23,500
0236 6200-20 ●50.5 φ ●T=1.2	¥29,000
0236 6220-22 ●56 φ ●T=1.2	¥41,000
0236 6240-24 ●61 φ ●T=1.5 ●AVAILABLE WITH HANDLES ON REQUEST ●オプションで、手付もできます。	¥58,000

FISH OVAL TRAY / ROPE EDGE ロープ淵魚盆/手無

0236 8220-22 inch ●56×29.5 (cm) ●T=1.2 (mm)	¥24,000
0236 8240-24 ●61×30.5 ●T=1.2	¥26,500
0236 8300-30 ●76×38 ●T=1.2 ●OPTIONAL EDGE DESIGNS : GADROON/B ●淵は、菊淵、B淵もあります。	¥59,000



OBLONG TRAY / STACKING
角盆/スタッキング

0238 8018 —18 inch ●45×34 (cm)	¥34,000
0238 8020 —20 ●50×37	¥39,000
0238 8022 —22 ●56×41 ●T=1.2 (mm)	¥46,000



●スタッキング出来るので収納に便利です。



OVAL TRAY / STACKING
小判盆/スタッキング

0238 8218 —18 inch ●46×31 (cm)	¥22,000
0238 8220 —20 ●51×35	¥25,000
0238 8222 —22 ●56×39 ●T=1.2 (mm)	¥31,000



ROUND TRAY / STACKING
丸盆/スタッキング

0238 8116 —16 inch ●41 φ (cm)	¥21,000
0238 8118 —18 ●46 φ	¥25,000
0238 8120 —20 ●51 φ ●T=1.2 (mm)	¥30,500



※皿は別売です。

BUFFET STAND
ビュッフェスタンド角飾台/スマート

0208 5118 —18 inch ●46×36×H6 (cm)	¥40,000
0208 5120 —20 ●51×38×H6	¥43,000
0208 5122 —22 ●55×40×H6	¥46,000



※皿は別売です。

BUFFET STAND
ビュッフェスタンド小判飾台/スマート

0208 5318 —18 inch ●41×27×H6 (cm)	¥38,000
0208 5320 —20 ●45×30×H6	¥40,000
0208 5322 —22 ●50×34×H6	¥42,500



※皿は別売です。

BUFFET STAND
ビュッフェスタンド丸飾台/スマート

0208 5216 —16 inch ●41 φ × H6 (cm)	¥34,500
0208 5218 —18 ●45 φ × H6	¥38,000
0208 5220 —20 ●47 φ × H6	¥40,000

●受注生産





OBLONG TRAY / 2/1SIZE
2/1サイズ角盆

0247 1100 ●53×65 (cm)	GADROON EDGE	¥69,000
0247 1200 ●53×65	"B"EDGE	¥69,000
0247 1300 ●53×65 ●T=1.5 (mm)	ROPE EDGE	¥69,000



OBLONG TRAY / 1/1SIZE
1/1サイズ角盆

0247 2100 ●53×32.5 (cm)	GADROON EDGE	¥32,000
0247 2200 ●53×32.5	"B"EDGE	¥32,000
0247 2300 ●53×32.5 ●T=1.2 (mm)	ROPE EDGE	¥32,000

●ガストロノームに使用出来ます。



※写真は手付きです。

PLATTER / TRIANON
トリアノンサービストレー/手無

0235 7220 —22 inch ●56×20 (cm)	¥44,500
0235 7240 —24 ●60×24	¥51,500
0235 7300 —30 ●76×27 ●T=1.2 (mm)	¥61,000

●手付もできます。
●AVAILABLE WITH HANDLES ON REQUEST

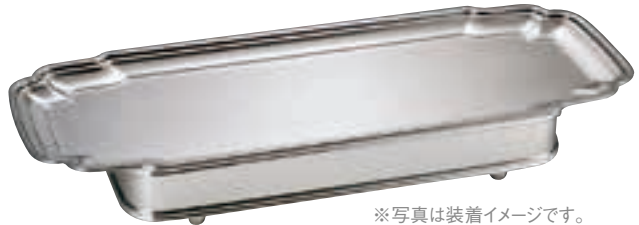

※写真は装着イメージです。

BUFFET STAND / TRIANON
STトリアノンビュッフェスタンド

0207 1220 —22 inch ●37.5×17×H7.5 (cm)	¥89,000
0207 1240 —24 ●44×22.5×H7.5	¥98,000
0207 1300 —30 ●58×24×H7.5	¥126,000



※写真は装着イメージです。



INSERTS FOR OBLONG TRAY
角盆用インサートトレイ

0251 6020 20 inch用 ●14.8×14.5×H3 (cm)	¥8,500
0251 6024 24 ●18×17.5×H3	¥9,600
0251 6030 30 ●20.5×22.5×H4	¥11,000



※写真は装着イメージです。



MEAT PLATTER SEPARATOR
ST. 20 inch用 小判皿仕切板

0251 5321 ●29×20.5 (cm) ●T=1.2 (mm)	¥17,000
--	---------

●目皿付



STACKING PLATE COVER / ROUND
スタッキング丸皿カバー

0249 3212 — 12 inch (For 12"Round Platter) ●27.3φ (cm)	¥11,500
0249 3214 — 14 (For 14"Round Platter) ●32φ	¥13,500
0249 3216 — 16 (For 16"Round Platter) ●37.3φ	¥17,000
0249 3218 — 18 (For 18"Round Platter) ●42φ	¥19,500
0249 3220 — 20 (For 20"Round Platter) ●47φ ●T=0.8(mm)	¥24,500



DISH BOARD / ROUND / PLASTIC
丸皿用中板

0251 1140 — 14 inch ●25.2φ (cm)	¥2,200
0251 1160 — 16 ●29.5φ	¥2,750
0251 1180 — 18 ●34φ	¥3,600
0251 1200 — 20 ●38.4φ	¥4,750



STACKING PLATE COVER / OVAL
スタッキング小判皿カバー

0249 3312 — 12 inch (For 12"Oval Platter) ●28×18.2 (cm)	¥10,000
0249 3314 — 14 (For 14"Oval Platter) ●32.3×20.3	¥12,500
0249 3316 — 16 (For 16"Oval Platter) ●37.8×24.7	¥13,500
0249 3318 — 18 (For 18"Oval Platter) ●42.5×27.9	¥16,000
0249 3320 — 20 (For 20"Oval Platter) ●47.7×31.7	¥18,000
0249 3322 — 22 (For 22"Oval Platter) ●52.8×35.9	¥21,500
0249 3324 — 24 (For 24"Oval Platter) ●57.9×40.3 ●T=0.8(mm)	¥26,500



DISH BOARD / OVAL / PLASTIC
小判皿用中板

0251 2140 — 14 inch ●26.5×14.8 (cm)	¥1,950
0251 2160 — 16 ●30.3×17.4	¥2,000
0251 2180 — 18 ●35.5×21	¥2,800
0251 2200 — 20 ●39.6×23.9	¥3,200
0251 2220 — 22 ●44.1×26.4	¥3,900
0251 2240 — 24 ●48.3×30.7	¥4,900



STACKING PLATE COVER / FISH OVAL
スタッキング魚皿カバー

0249 3424 — 24 inch (For 24"Fish Oval Platter) ●56.7×27.4 (cm) ●T=0.8(mm)	¥31,500
--	---------



DISH BOARD / FISH OVAL / PLASTIC
魚皿用中板

0251 3220 — 22 inch ●44.9×18.8 (cm)	¥4,600
0251 3240 — 24 ●49.7×19.4	¥4,800

E-TYPE PLATE COVER / ROUND
E型丸皿カバー

0250 1250 — 25 cm ●25φ (cm) ●T=0.8(mm)	¥4,100
---	--------

※なくなり次第廃番です。





STACKING PLATE COVER / OBLONG
スタッキング角皿カバー

	PET
0249 0118 —18 inch ● H10 (cm) (PC)	¥16,000 ¥12,400
0249 0120 —20 ● H10.5 (PC)	¥18,500 ¥14,400
0249 0122 —22 ● H11 (PC)	¥19,500 ¥15,000
0249 0124 —24 ● H11.5 (PC)	¥22,000 ¥17,000
0249 0126 —26 ● H12 (PC)	¥24,500 ¥19,000
0249 0128 —28 ● H12.5 (PC)	¥25,500
0249 0130 —30 ● H13 (PC)	¥28,500 ¥22,500
0249 0132 —32 ● H13.5 (PC)	¥39,000
0249 1138 —38 ● H15 (ACRYLIC)	¥90,000

※PETカバーは数に限りがありますのでお問い合わせ下さい。



STACKING PLATE COVER / OVAL
スタッキング小判皿カバー

	PET
0249 0314 —14 inch ● H9 (cm) (PC)	¥15,500 ¥12,000
0249 0316 —16 ● H9.5 (PC)	¥16,000
0249 0318 —18 ● H10 (PC)	¥17,000
0249 0320 —20 ● H10.5 (PC)	¥18,000 ¥14,000
0249 0322 —22 ● H11 (PC)	¥19,500
0249 0324 —24 ● H11.5 (PC)	¥22,000 ¥17,000
0249 0326 —26 ● H12 (PC)	¥28,000 ¥22,000
0249 0328 —28 ● H12.5 (PC)	¥30,000
0249 0330 —30 ● H13 (PC)	¥31,500
0249 1332 —32 ● H14 (ACRYLIC)	¥39,000
0249 1340 —40 ● H14 (ACRYLIC)	¥180,000

※PETカバーは数に限りがありますのでお問い合わせ下さい。



STACKING PLATE COVER / ROUND
スタッキング丸皿カバー

0249 0214 —14 inch ● H9 (cm) (PC)	¥16,000
0249 0216 —16 ● H9.5 (PC)	¥17,000
0249 0218 —18 ● H10 (PC)	¥19,500
0249 0220 —20 ● H10.5 (PC)	¥21,500
0249 0222 —22 ● H11 (PC)	¥27,000
0249 0224 —24 ● H11.5 (PC)	¥29,500
0249 0226 —26 ● H12 (PC)	¥31,500
0249 0228 —28 ● H12 (PC)	¥39,500
0249 1230 —30 ● H12 (ACRYLIC)	¥91,000
0249 1242 —42 ● H14 (ACRYLIC)	¥185,000

※42inchはなくなり次第廃番です。お問い合わせ下さい。



※魚皿と飾台のセットイメージです。

STACKING PLATE COVER / FISH OVAL
スタッキング魚皿カバー

0249 0420 —20 inch ● H10.5 (cm) (PC)	¥18,000
0249 0422 —22 ● H11 (PC)	¥19,500
0249 0424 —24 ● H11.5 (PC)	¥21,000
0249 0426 —26 ● H12 (PC)	¥21,500
0249 0430 —30 ● H13 (PC)	¥24,500
0249 0432 —32 ● H14 (PC)	¥26,500

材質について

PC:(ポリカーボネート)
割れにくく、耐熱温度が高く、水蒸気などの高温中又は高温にさらされての使用用途にも耐えます。



● TRAY IS OPTIONAL

OBLONG BUFFET STAND / T-TYPE
T型角飾台 キャスト足P

0209 1184 —18 inch ●47×37×H16 (cm)	¥100,000
0209 1204 —20 ●51.5×38.5×H16	¥107,000
0209 1224 —22 ●56×41×H16	¥120,000
0209 1244 —24 ●60×44×H16	¥126,000
0209 1264 —26 ●65×48×H16	¥155,000
0209 1284 —28 ●72×48×H18	¥185,000
0209 1304 —30 ●77×50×H18	¥215,000
0209 1324 —32 ●81×52×H18	¥265,000
0209 1384 —38 ●95×64×H18	¥380,000
0209 1424 —42 ●104×66×H18	¥495,000
0209 1484 —48 ●120×78×H18	¥520,000
0209 1604 —60 ●150×88×H18	¥790,000
0209 1724 —72 ●180×100×H18 ●T=1.5 (mm)	¥930,000



ROUND BUFFET STAND / T-TYPE
T型丸飾台 キャスト足P

0209 2144 —14 inch ●32φ×H16 (cm)	¥75,000
0209 2164 —16 ●36.5φ×H16	¥81,000
0209 2184 —18 ●42φ×H16	¥94,000
0209 2204 —20 ●46φ×H16	¥105,000
0209 2224 —22 ●48φ×H16	¥120,000
0209 2244 —24 ●52φ×H18	¥135,000
0209 2264 —26 ●57φ×H18	¥175,000
0209 2284 —28 ●62φ×H18	¥190,000
0209 2304 —30 ●66φ×H18	¥210,000
0209 2324 —32 ●69φ×H18	¥255,000
0209 2424 —42 ●90φ×H18 ●T=1.5 (mm)	¥390,000



OVAL BUFFET STAND / T-TYPE
T型小判飾台 キャスト足P

0209 3184 —18 inch ●42×28×H16 (cm)	¥89,500
0209 3204 —20 ●46.5×31×H16	¥102,000
0209 3224 —22 ●51.5×35×H16	¥114,000
0209 3244 —24 ●56×40.5×H16	¥120,000
0209 3264 —26 ●60.5×42×H18	¥153,000
0209 3284 —28 ●64.5×45×H18	¥179,000
0209 3304 —30 ●68.5×47.5×H18	¥205,000
0209 3324 —32 ●73×50×H18	¥240,000
0209 3404 —40 ●93×70×H18	¥405,000
0209 3484 —48 (魚兼用) ●117×42×H18 ●T=1.5 (mm)	¥405,000



FISH OVAL BUFFET STAND / T-TYPE
T型魚飾台 キャスト足P

0209 4204 —20 inch ●49×25.5×H16 (cm)	¥83,000
0209 4224 —22 ●52.5×26.5×H16	¥102,000
0209 4244 —24 ●56.5×27×H16	¥120,000
0209 4264 —26 ●60×29×H16	¥145,000
0209 4304 —30 ●70×32.5×H18	¥165,000
0209 4324 —32 ●75×35×H18 ●T=1.5 (mm)	¥192,000



BUFFET STANDS T-TYPE (ST.ST)



● TRAY IS OPTIONAL

OBLONG BUFFET STAND / T-TYPE
T型角飾台 キャスト足A

0210 1180 —18 inch ●47×37×H16 (cm)	¥85,000
0210 1200 —20 ●51.5×38.5×H16	¥90,000
0210 1220 —22 ●56×41×H16	¥100,000
0210 1240 —24 ●60×44×H16	¥110,000
0210 1260 —26 ●65×48×H16	¥135,000
0210 1280 —28 ●72×48×H18	¥157,000
0210 1300 —30 ●77×50×H18	¥179,000
0210 1320 —32 ●81×52×H18	¥235,000
0210 1380 —38 ●95×64×H18	¥318,000
0210 1420 —42 ●104×66×H18	¥410,000
0210 1480 —48 ●120×78×H18	¥470,000
0210 1600 —60 ●150×88×H24	¥728,000
0210 1720 —72 ●180×100×H24 ●T=1.5 (mm)	¥835,000



ROUND BUFFET STAND / T-TYPE
T型丸飾台 キャスト足A

0210 2140 —14 inch ●32φ×H16 (cm)	¥62,000
0210 2160 —16 ●36.5φ×H16	¥68,500
0210 2180 —18 ●42φ×H16	¥77,300
0210 2200 —20 ●46φ×H16	¥90,000
0210 2220 —22 ●48φ×H16	¥110,000
0210 2240 —24 ●52φ×H18	¥123,000
0210 2260 —26 ●57φ×H18	¥146,000
0210 2280 —28 ●62φ×H18	¥168,000
0210 2300 —30 ●66φ×H18	¥190,000
0210 2320 —32 ●69φ×H18	¥224,000
0210 2420 —42 ●90φ×H18 ●T=1.5 (mm)	¥336,000



OVAL BUFFET STAND / T-TYPE
T型小判飾台 キャスト足A

0210 3180 —18 inch ●42×28×H16 (cm)	¥76,000
0210 3200 —20 ●46.5×31×H16	¥82,000
0210 3220 —22 ●51.5×35×H16	¥92,000
0210 3240 —24 ●56×40.5×H16	¥100,000
0210 3260 —26 ●60.5×42×H18	¥135,000
0210 3280 —28 ●64.5×45×H18	¥146,000
0210 3300 —30 ●68.5×47.5×H18	¥190,000
0210 3320 —32 ●73×50×H18	¥225,000
0210 3400 —40 ●93×70×H18	¥370,000
0210 3480 —48 (魚兼用) ●117×42×H18 ●T=1.5 (mm)	¥370,000



FISH OVAL BUFFET STAND / T-TYPE
T型魚飾台 キャスト足A

0210 4200 —20 inch ●49×25.5×H16 (cm)	¥76,000
0210 4220 —22 ●52.5×26.5×H16	¥92,000
0210 4240 —24 ●56.5×27×H16	¥98,000
0210 4260 —26 ●60×29×H16	¥118,000
0210 4300 —30 ●70×32.5×H18	¥151,000
0210 4320 —32 ●75×35×H18 ●T=1.5 (mm)	¥185,000

- 飾台はスタッキング(積重)式です。
- 無地も出来ます。
- 飾台の模様は、〈菊〉〈鳳凰〉〈バラ〉〈シエル〉があります。





● TRAY is OPTIONAL

OBLONG BUFFET STAND / V-TYPE
V型角飾台

0212 1180 — 18 (C) inch ● 47×37×H15 (cm)	¥99,000
0212 1200 — 20 (C) ● 51.5×38.5×H15	¥108,000
0212 1220 — 22 (C) ● 56×41×H15	¥129,000
0212 1240 — 24 (C) ● 60×44×H15	¥135,000
0212 1260 — 26 (C) ● 65×48×H15	¥152,000
0212 1280 — 28 (C) ● 72×48×H17	¥197,000
0212 1300 — 30 (C) ● 77×50×H17	¥222,000
0212 1320 — 32 (C) ● 81×52×H17	¥252,000
0212 1380 — 38 (C) ● 95×64×H20	¥387,000
0212 1420 — 42 (C) ● 104×66×H20	¥470,000
0212 1480 — 48 (C) ● 120×78×H20	¥555,000
0212 1600 — 60 (C) ● 150×88×H24	¥773,000
0212 1720 — 72 (C) ● 180×100×H24	¥950,000



● PLATTER is OPTIONAL

ROUND BUFFET STAND / V-TYPE
V型丸飾台

0212 2140 — 14 inch ● 32φ×H15 (cm)	¥54,000
0212 2160 — 16 ● 36.5φ×H15.5	¥67,000
0212 2180 — 18 ● 42φ×H16	¥72,500
0212 2200 — 20 ● 46φ×H17	¥85,000
0212 2220 — 22 ● 48φ×H17	¥97,000
0212 2240 — 24 ● 52φ×H17	¥109,000
0212 2260 — 26 (C) ● 57φ×H18	¥194,000
0212 2280 — 28 (C) ● 62φ×H18	¥206,000
0212 2300 — 30 (C) ● 66φ×H18	¥242,000
0212 2320 — 32 (C) ● 69φ×H18	¥266,000
0212 2420 — 42 (C) ● 90φ×H18	¥399,000



● PLATTER is OPTIONAL

OVAL BUFFET STAND / V-TYPE
V型小判飾台

0212 3180 — 18 inch ● 42×28×H14.5 (cm)	¥60,000
0212 3200 — 20 ● 46.5×31×H15	¥71,000
0212 3220 — 22 ● 51.5×35×H16.5	¥84,000
0212 3240 — 24 ● 56×40.5×H17	¥89,000
0212 3260 — 26 (C) ● 60.5×42×H18	¥166,000
0212 3280 — 28 (C) ● 64.5×45×H18	¥203,000
0212 3300 — 30 (C) ● 68.5×47.5×H18	¥225,000
0212 3320 — 32 (C) ● 73×50×H18	¥274,000
0212 3400 — 40 (C) ● 93×70×H18	¥430,000
0212 3480 — 48 (C) (魚兼用) ● 117×42×H18	¥429,000



● PLATTER is OPTIONAL

FISH OVAL BUFFET STAND / V-TYPE
V型魚飾台

0212 4200 — 20 inch ● 49×25.5×H15 (cm)	¥66,000
0212 4220 — 22 ● 52.5×26.5×H15.5	¥72,000
0212 4240 — 24 ● 56.5×27×H16	¥83,000
0212 4260 — 26 ● 60×29×H18	¥95,000
0212 4300 — 30 (C) ● 70×32.5×H18	¥179,000
0212 4320 — 32 (C) ● 75×35×H18	¥215,000

● (C) = Casting Legs
● OPTIONAL DESIGNS
* Chrysanthemum * Chinese Phoenix
* Rose * Shell
● TRAYS are OPTIONAL

● (C)はキャスト足です。
● (C)マークがない飾台もキャスト足仕様可能です。
● 飾台の模様は、(菊) (鳳凰) (バラ) (シェル)があります。
● 飾台はスタッキング(積重)式です。
● 皿は別売です。



● TRAY IS OPTIONAL



OBLONG BUFFET STAND / ROYAL TYPE
ロイヤル角飾台

0208 1180 —18 inch ●46×36×H8 (cm)	¥60,000	0208 1280 —28 ●70×47×H8	¥120,000
0208 1200 —20 ●51×38×H8	¥71,500	0208 1300 —30 ●76×49×H8	¥130,000
0208 1220 —22 ●55×40×H8	¥77,000	0208 1380 —38 ●93.5×60.5×H8	¥270,000
0208 1240 —24 ●59×43×H8	¥87,500	0208 1480 —48 ●114×73×H8 ●T=3 (mm)	¥460,000
0208 1260 —26 ●64×47×H8	¥99,000		



BUFFET STAND

ビュッフェスタンド角飾台/スマート

0208 5118 —18 inch ●46×36×H6 (cm)	¥40,000
0208 5120 —20 ●51×38×H6	¥43,000
0208 5122 —22 ●55×40×H6	¥46,000



ROUND BUFFET STAND / ROYAL TYPE
ロイヤル丸飾台

0208 2140 —14 inch ●30φ×H8 (cm)	¥54,000	0208 2240 —24 ●51φ×H8	¥99,000
0208 2160 —16 ●36φ×H8	¥60,000	0208 2260 —26 ●56φ×H8	¥109,000
0208 2180 —18 ●41φ×H8	¥66,000	0208 2280 —28 ●61φ×H8	¥120,000
0208 2200 —20 ●45φ×H8	¥71,000	0208 2300 —30 ●65φ×H8	¥140,000
0208 2220 —22 ●47φ×H8	¥84,000	0208 2320 —32 ●68φ×H8 ●T=3 (mm)	¥195,000



BUFFET STAND

ビュッフェスタンド丸飾台/スマート

0208 5216 —16 inch ●41φ×H6 (cm)	¥34,500
0208 5218 —18 ●45φ×H6	¥38,000
0208 5220 —20 ●47φ×H6	¥40,000



OVAL BUFFET STAND / ROYAL TYPE
ロイヤル小判飾台

0208 3180 —18 inch ●41×27×H8 (cm)	¥55,000	0208 3260 —26 ●60×41×H8	¥94,000
0208 3200 —20 ●45×30×H8	¥66,000	0208 3280 —28 ●64×44×H8	¥111,000
0208 3220 —22 ●50×34×H8	¥71,000	0208 3300 —30 ●68×47×H8 ●T=3 (mm)	¥126,000
0208 3240 —24 ●55×40×H8	¥83,000		



BUFFET STAND

ビュッフェスタンド小判飾台/スマート

0208 5318 —18 inch ●41×27×H6 (cm)	¥38,000
0208 5320 —20 ●45×30×H6	¥40,000
0208 5322 —22 ●50×34×H6	¥42,500

※本ページに掲載のスタンドは、全て受注生産です。



● TRAY IS OPTIONAL

OBLONG BUFFET STAND / S-TYPE
S型角飾台

0214 1180 —18 inch ●41×31×H14 (cm)	¥53,000
0214 1200 —20 ●46×33×H14	¥64,000
0214 1220 —22 ●50×36×H14	¥66,000
0214 1240 —24 ●56×40×H14	¥72,000
0214 1260 —26 ●62×43×H14	¥88,000
0214 1280 —28 ●67×45×H14	¥99,000
0214 1300 —30 ●72×45×H14	¥110,000
0214 1320 —32 ●78×48×H15.5	¥150,000
0214 1380 —38 ●91×58×H15.5 ●T=1.5 (mm)	¥175,000



ROUND BUFFET STAND / S-TYPE
S型丸飾台

0214 2140 —14 inch ●28φ×H14 (cm)	¥30,600
0214 2160 —16 ●31.5φ×H14	¥32,000
0214 2180 —18 ●36.5φ×H14	¥37,000
0214 2200 —20 ●41φ×H14	¥42,000
0214 2220 —22 ●44φ×H14	¥54,000
0214 2240 —24 ●47φ×H14	¥69,000
0214 2260 —26 ●51φ×H14	¥88,000
0214 2280 —28 ●55φ×H15	¥98,000
0214 2300 —30 (C) ●59φ×H15	¥104,000
0214 2320 —32 (C) ●64φ×H15	¥200,000
0214 2420 —42 (C) ●90φ×H15 ●T=1.5 (mm)	¥297,000



OVAL BUFFET STAND / S-TYPE
S型小判飾台

0214 3180 —18 inch ●38×21×H14 (cm)	¥34,500
0214 3200 —20 ●41×26×H14	¥35,600
0214 3220 —22 ●46×29×H14	¥39,900
0214 3240 —24 ●51×34×H14	¥40,500
0214 3260 —26 ●56×38×H14	¥52,700
0214 3280 —28 ●60×40×H14	¥85,500
0214 3300 —30 ●64×43×H14	¥104,000
0214 3320 —32 (C) ●68×45×H16	¥141,000
0214 3400 —40 (C) ●86×57×H16	¥202,000
0214 3480 —48 (C) (魚兼用) ●113×31×H16 ●T=1.5 (mm)	¥184,000



● TRAY IS OPTIONAL

OBLONG BUFFET STAND / E-TYPE
E型角ビュッフェスタンド

0216 1180 —18 inch ●40×30×H8 (cm)	¥23,700
0216 1200 —20 ●45.5×32.5×H8	¥29,000
0216 1220 —22 ●50×36×H8	¥30,000
0216 1240 —24 ●56×40×H8	¥32,500
0216 1260 —26 ●62×43×H8	¥39,000
0216 1280 —28 ●67×45×H9	¥46,500
0216 1300 —30 ●72×45×H9	¥57,000
0216 1320 —32 ●78×48×H10	¥86,000
0216 1380 —38 ●91×58×H10 ●T=2.5 (mm)	¥102,000



ROUND BUFFET STAND / E-TYPE
E型丸ビュッフェスタンド

0216 2140 —14 inch ●27φ×H8 (cm)	¥16,300
0216 2160 —16 ●31.5φ×H8	¥17,500
0216 2180 —18 ●36φ×H8	¥18,800
0216 2200 —20 ●40.5φ×H8	¥23,000
0216 2220 —22 ●44φ×H8	¥27,000
0216 2240 —24 ●47φ×H9	¥31,700
0216 2260 —26 ●51φ×H9	¥40,000
0216 2280 —28 ●55φ×H9	¥44,600
0216 2300 —30 ●59φ×H9	¥48,400
0216 2320 —32 ●64φ×H9 ●T=2.5 (mm)	¥75,000



OVAL BUFFET STAND / E-TYPE
E型小判ビュッフェスタンド

0216 3160 —16 inch ●33×20×H8 (cm)	¥16,800
0216 3180 —18 ●37×22.5×H8	¥17,900
0216 3200 —20 ●40.5×26×H8	¥19,500
0216 3220 —22 ●46×29×H8	¥22,000
0216 3240 —24 ●50.5×34×H8	¥26,500
0216 3260 —26 ●55.5×37.5×H9	¥34,500
0216 3280 —28 ●59.5×39.5×H9	¥39,500
0216 3300 —30 ●64×43×H9	¥54,600
0216 3320 —32 ●68×45×H9	¥64,000
0216 3400 —40 ●86×57×H9	¥88,000
0216 3480 —48 (魚兼用) ●113×31×H9 ●T=2.5 (mm)	¥100,000



OBLONG MIRROR PLATE

角ミラープレート

0219 1800 —18 inch ●46×31×H9 (cm)	¥92,000
0219 2000 —20 ●51×36×H9	¥105,000
0219 2200 —22 ●56×36×H9	¥115,000
0219 2400 —24 ●61×46×H9	¥125,000
0219 2600 —26 ●66×46×H9	¥157,000
0219 2800 —28 ●71×51×H9	¥170,000
0219 3000 —30 ●76×51×H9	¥175,000

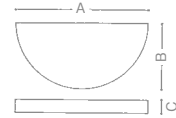

HALF-MOON MIRROR PLATE

半丸形ミラープレート

0223 2400 —24 inch ●A・B・C/60.5×30.5×H9 (cm)	¥165,000
0223 3000 —30 ●A・B・C/76.5×38.5×H9	¥220,000



GIBBOUS MIRROR PLATE

半月型ミラープレート

0224 2400 ●61φ×H9 (cm)	¥200,000
----------------------------------	----------

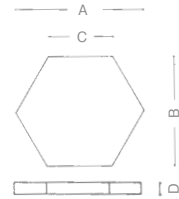

HEXAGONAL MIRROR PLATE

六角形ミラープレート

0222 2400 —24 inch ●A・B・C・D/60.5×52.5×30×H9 (cm)	¥180,000
0222 2000 —20 ●A・B・C・D/51×44×26×H9	¥150,000

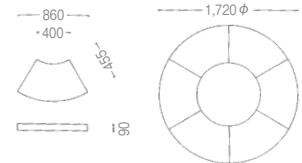

“SUE-HIRO” MIRROR PLATE

末広形ミラープレート

0224 0100 L ●86×40×45.5×H9 (cm)	¥200,000
---	----------



RHOMBUS MIRROR PLATE

菱型ミラープレート

0224 4000 ●102.5×59×H9 (cm)	¥280,000
---------------------------------------	----------



OVAL MIRROR PLATE

小判ミラープレート

0221 1800 —18 inch ●46.5×31×H9 (cm)	¥105,000
0221 2000 —20 ●51.5×35×H9	¥110,000
0221 2200 —22 ●56.5×39×H9	¥125,000
0221 2400 —24 ●61.5×45×H9	¥139,000



ROUND MIRROR PLATE

丸ミラープレート

0220 1400 —14 inch ●36φ×H9 (cm)	¥100,000
0220 1600 —16 ●41φ×H9	¥104,000
0220 1800 —18 ●46φ×H9	¥116,000
0220 2000 —20 ●51φ×H9	¥140,000
0220 2200 —22 ●56φ×H9	¥149,000
0220 2400 —24 ●61φ×H9	¥160,000

※ アクリルミラープレートの上には、直接料理をのせないください。



OBLONG MIRROR PLATE / L-TYPE
L型角ミラープレート

0228 1200 —20 inch ●51×36×H8.5 (cm)	¥110,000
0228 1240 —24 ●61×46×H8.5	¥130,000
0228 1300 —30 ●76×51×H8.5	¥180,000



OBLONG MIRROR PLATE / WITH LEGS
角ミラープレート〈足付〉

0225 2000 —20 inch ●51×36×H10.5 (cm)	¥110,000
0225 2200 —22 ●56×36×H10.5	¥120,000
0225 2400 —24 ●61×46×H10.5	¥136,000
0225 2600 —26 ●66×46×H10.5	¥168,000
0225 2800 —28 ●71×51×H10.5	¥178,000
0225 3000 —30 ●76×51×H10.5	¥182,000



OVAL MIRROR PLATE / L-TYPE
L型小判ミラープレート

0228 3200 —20 inch ●51.5×35×H8.5 (cm)	¥113,500
0228 3240 —24 ●61.5×45×H8.5	¥150,000



OVAL MIRROR PLATE / WITH LEGS
小判ミラープレート〈足付〉

0227 1800 —18 inch ●46.5×31×H10.5 (cm)	¥114,000
0227 2000 —20 ●51.5×35×H10.5	¥120,000
0227 2200 —22 ●56.5×39×H10.5	¥139,000
0227 2400 —24 ●61.5×45×H10.5	¥153,000



ROUND MIRROR PLATE / L-TYPE
L型丸ミラープレート

0228 2200 —20 inch ●51φ×H8.5 (cm)	¥145,000
0228 2240 —24 ●61φ×H8.5	¥165,000



ROUND MIRROR PLATE / WITH LEGS
丸ミラープレート〈足付〉

0226 1800 —18 inch ●46φ×H10.5 (cm)	¥116,000
0226 2000 —20 ●51φ×H10.5	¥150,000
0226 2200 —22 ●56φ×H10.5	¥158,000
0226 2400 —24 ●61φ×H10.5	¥170,000



GIBBOUS MIRROR PLATE / L-TYPE
L型半月ミラープレート

0228 5240 —24 inch ●61φ×H8.5 (cm)	¥185,000
---	----------



- OPTIONAL DESIGNS
- * Chrysanthemum
- * Chinese Phoenix
- * Rose * Shell * Plain
- MIRROR PLATE
- * Acrylic
- ミラープレートの模様は、〈菊〉〈鳳凰〉〈バラ〉〈シェル〉〈無地〉があります。
- ミラープレートはアクリル製です。

※アクリルミラープレートの上には、直接料理をのせないでください。



OBLONG MIRROR PLATE /
ROYAL TYPE
ロイヤル角ミラープレート

0217 1200 —20 inch ●51×36×H5 (cm)	¥110,000
0217 1220 —22 ●56×36×H5	¥122,000
0217 1240 —24 ●61×46×H5	¥145,000
0217 1260 —26 ●66×46×H5	¥164,000
0217 1280 —28 ●71×51×H5	¥200,000
0217 1300 —30 ●76×51×H5	¥227,000



ROUND MIRROR PLATE /
ROYAL TYPE
ロイヤル丸ミラープレート

0217 2200 —20 inch ●51φ×H5 (cm)	¥150,000
0217 2220 —22 ●56φ×H5	¥160,000
0217 2240 —24 ●61φ×H5	¥196,000
0217 2260 —26 ●65φ×H5	¥220,000
0217 2280 —28 ●71φ×H5	¥273,000
0217 2300 —30 ●76φ×H5	¥290,000
0217 2320 —32 ●81φ×H5	¥310,000
0217 2340 —34 ●86φ×H5	¥320,000
0217 2360 —36 ●91φ×H5	¥355,000



OVAL MIRROR PLATE /
ROYAL TYPE
ロイヤル小判ミラープレート

0217 3200 —20 inch ●51.5×35×H5 (cm)	¥118,000
0217 3220 —22 ●56.5×39×H5	¥136,000
0217 3240 —24 ●61.5×45×H5	¥160,000
0217 3260 —26 ●66×47.5×H5	¥186,000
0217 3280 —28 ●71×51×H5	¥216,000
0217 3300 —30 ●76×51×H5	¥235,000



GIBBOUS MIRROR PLATE / ROYAL TYPE
ロイヤル半月ミラープレート

0217 7240 —24 inch ●60.5φ×H5 (cm)	¥168,000
---	----------



HEXAGONAL MIRROR PLATE / ROYAL TYPE
ロイヤル六角ミラープレート

0217 4240 —24 inch ●60.5×52.5×30×H5 (cm)	¥206,000
--	----------

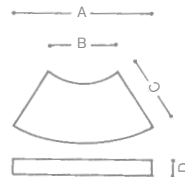

“SUE-HIRO” MIRROR PLATE / ROYAL TYPE
ロイヤル末広形ミラープレート

0217 6330 ●86×40×45.5×H5 (cm)	¥226,000
---	----------



HALF MOON MIRROR PLATE / ROYAL TYPE
ロイヤル半丸形ミラープレート

0217 5240 —24 inch ●60.5×30.5×H5 (cm)	¥156,000
0217 5300 —30 ●76.5×38.5×H5	¥200,000

※アクリルミラープレートの上には、直接料理をのせないください。



●スタンドの模様は〈菊〉〈鳳凰〉があります。

WEDDING CAKE STAND
ウェディングケーキスタンド

0206 0750-75 cm	¥ 450,000
●75×H22.5 (cm)	
0206 0900-90	¥ 550,000
●90×H22.5	
0206 1000-100	¥ 600,000
●100×H22.5	



●スタンド、タイコの模様は〈菊〉〈鳳凰〉があります。

WEDDING CAKE STAND
広淵ウェディングケーキスタンド(タイコ付)

0206 3600-36 cm	¥ 154,000
●36×9×20×56 (cm)	
0206 3900-39	¥ 160,000
●39×9×20×56	
0206 4500-45	¥ 165,000
●45×9×20×68	
0206 4800-48	¥ 176,000
●48×9×20×68	
0206 5400-54	¥ 265,000
●54×9×21×83	
0206 6000-60	¥ 275,000
●60×9×21×83	



HOLDER for WEDDING CAKE KNIFE
ウェディングケーキナイフスタンド

0206 9000	¥ 48,000
●32×12×H33 (cm)	
※ケーキナイフは別売です。	
※なくなり次第廃番です。	



TORCH HOLDER
ウェディングトーチホルダー

0206 9200	¥ 48,000
●32×12×H33 (cm)	
※トーチは別売です。	
※なくなり次第廃番です。	



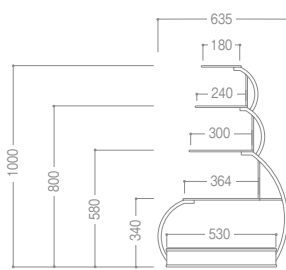

5-TIERS WEDDING CAKE STAND / TYPE A
 5 段ウェディングケーキスタンド A
0206 0015 ¥450,000
 ●PRODUCE ON ORDER

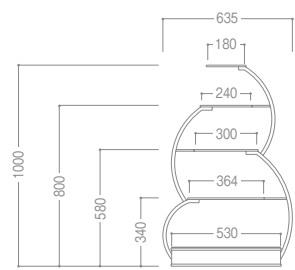

5-TIERS WEDDING CAKE STAND / TYPE B
 5 段ウェディングケーキスタンド B
0206 0016 ¥460,000
 ●PRODUCE ON ORDER

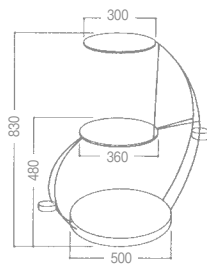

3TIERS WEDDING CAKE STAND
 3段ウェディングケーキスタンド
0206 0010 ¥260,000



WEDDING CAKE STAND
 フレッシュケーキスタンド/クロスライン
0206 0210 ¥160,000
 ●115×44×H130 (cm)
 ●PRODUCE ON ORDER

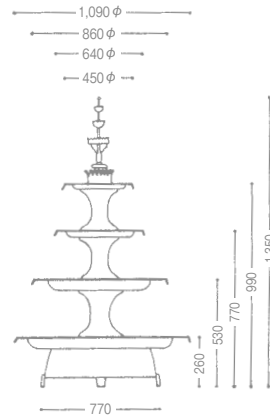

BUFFET SERVICE TRAY / REVOLVING (MANUAL)

0201 0300 新4段回転オードブルスタンド ¥1,370,000

- 4-TIERS
- PLATE 16"24"32"42" (inch)

0201 0400 新3段回転オードブルスタンド ¥1,260,000

- 3-TIERS
- PLATE 24"32"42"

※写真は末広形ミラープレートとセットしたものです。
※末広形ミラープレートは別売。

●OPTIONAL DESIGNS

- * Chrysanthemum
- * Chinese Phoenix
- * Rose
- * Shell

●CROWN/SHRIMP HOLDER ARE OPTIONAL

●MIRROR PLATES ARE OPTIONAL

●回転オードブルスタンドの模様は、〈菊〉〈鳳凰〉〈バラ〉〈シェル〉があります。

●末広形ミラープレートと組み合わせることもできます。

※クィーン冠と王冠(クィーン用)は別売です。

※王冠・海老掛は別売です。

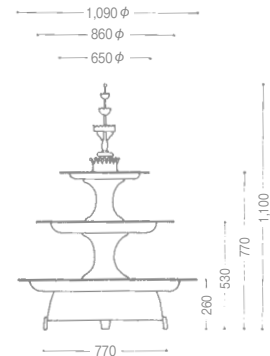
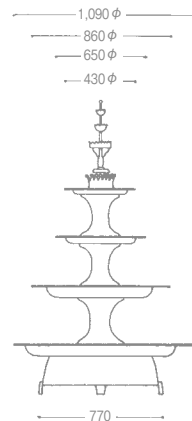

BUFFET SERVICE TRAY / REVOLVING (MANUAL)

0201 0700 4段回転オードブルスタンド(特4) ¥1,050,000

- 4-TIERS
- PLATE 16"24"32"42" (inch)

0201 0800 3段回転オードブルスタンド(特3) ¥998,000

- 3-TIERS
- PLATE 24"32"42"

※写真は末広形ミラープレートとセットしたものです。
※末広形ミラープレートは別売。

●OPTIONAL DESIGNS

- * Chrysanthemum
- * Chinese Phoenix
- * Rose
- * Shell

●CROWN/SHRIMP HOLDER ARE OPTIONAL

●MIRROR PLATES ARE OPTIONAL

●回転オードブルスタンドの模様は、〈菊〉〈鳳凰〉〈バラ〉〈シェル〉があります。

※クィーン冠と王冠(クィーン用)は別売です。

※王冠・海老掛は別売です。



4-TIERS BUFFET SERVICE TRAY / REVOLVING (MANUAL)
パルテノン 4 段オードブルスタンド

0201 0900 ¥1,260,000

- 1段目 45φ (cm)
- 2段目 64φ
- 3段目 86φ
- 4段目 106φ

●CROWN/SHRIMP HOLDER ARE OPTIONAL



3-TIERS BUFFET SERVICE STANDS (ST.ST)

BANQUETING&BUFFET



3-TIERS BUFFET SERVICE TRAY /
REVOLVING/B-EDGE(MANUAL)
B測3段回転オードブルスタンド

- 0201 1804 L** ¥410,000
●PLATE 16"24"32" (inch)
- 0201 1704 M** ¥340,000
●PLATE 14"20"26"
- 0201 1604 S** ¥220,000
●PLATE 12"16"20"

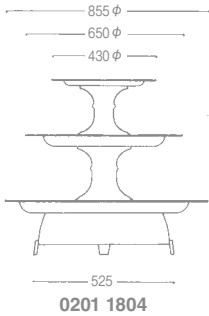

0201 1804

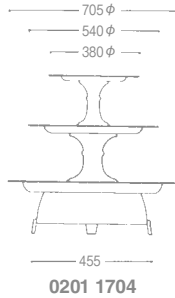

0201 1704

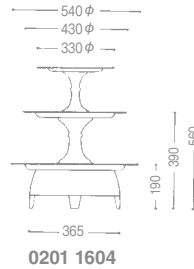

0201 1604



3-TIERS BUFFET SERVICE TRAY /
REVOLVING(MANUAL)
3段回転オードブルスタンド

- 0201 1300 L** ¥440,000
●PLATE 16"24"32" (inch)
- 0201 1200 M** ¥370,000
●PLATE 14"20"26"
- 0201 1100 S** ¥260,000
●PLATE 12"16"20"
●3段回転オードブルスタンドの模様は、〈菊〉〈鳳凰〉
〈バラ〉〈シェル〉があります。
※王冠・海老掛は別売です。



3-TIERS BUFFET SERVICE TRAY /
REVOLVING(MANUAL)
ピアッツァ3段オードブルスタンド

- 0201 1080** ¥1,700,000
- 1段目 45φ (cm)
- 2段目 64φ
- 3段目 86φ

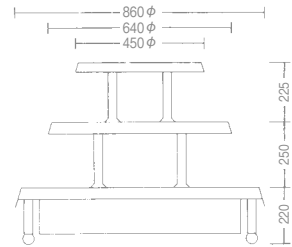

ACCESSORIES FOR 3(4)-TIERS BUFFET SERVICE TRAY



SHRIMP HOLDER
海老掛

- 0202 0101 S** ¥16,000
●8.5φ × H20 (cm)



CROWN
王冠

- 0202 0001 S** ¥18,000
●10φ (cm)
- 0202 0002 M** ¥22,000
●12.5φ



CROWN
王冠

- 0202 0003 L** ¥29,000
●15φ (cm)
- 0202 0004 LL** ¥36,000
●20φ



SHRIMP HOLDER
海老掛

- 0202 0103 L** ¥32,000
●12.5φ × H32 (cm)



CROWN
王冠

- 0202 0005 (クイーン用)** ¥43,000
●19.5φ (cm)



QUEEN CROWN
クイーン冠

- 0202 0006 L** ¥80,000
●18φ × H20 (cm)



写真は48inchです

ICE SCULPTURE BUFFET STAND
B型氷彫刻飾台

0204 7304-30 inch ● 74×47×H18.5 (cm)	¥ 470,000
0204 7384-38 ● 93×60×H18.5	¥ 690,000
0204 7484-48 ● 117×74×H18.5	¥ 870,000
0204 7604-60 ● 147×85×H18.5	¥ 1,290,000
0204 7724-72 ● 176×90×H18.5	¥ 1,400,000



写真は60inchです

ICE SCULPTURE BUFFET STAND / FLORAL EDGE
広淵氷彫刻飾台

0204 2300-30 inch ● 77×50×H19 (cm)	¥ 480,000
0204 2380-38 ● 95×64×H20	¥ 690,000
0204 2480-48 ● 120×78×H20	¥ 900,000
0204 2600-60 ● 150×88×H24	¥ 1,270,000
0204 2720-72 ● 180×100×H24	¥ 1,430,000

● 広淵氷彫刻飾台の様子は、(菊) (鳳凰) (バラ) (シェル) があります。
● OPTIONAL DESIGNS
*Chrysanthemum *Chinese Phoenix
*Rose *Shell

ICE SCULPTURE BUFFET STAND /
WITH LED LAMPS (WATER RESIST)
B型氷彫刻飾台 (LED付)

0203 6724-72 inch ● 176×90×H22 (cm)	● 100V	¥ 1,930,000
0203 6604-60 ● 147×85×H22	● 100V	¥ 1,880,000
0203 6484-48 ● 117×74×H18.5	● 100V	¥ 1,220,000
0203 6384-38 ● 93×60×H18.5	● 100V	¥ 954,000
0203 6304-30 ● 74×47×H18.5	● 100V	¥ 715,000
0203 6244-24 ● 57×42×H18.5	● 100V	¥ 600,000

● 写真は蛍光灯付ですがLED付に変更になります。



ICE SCULPTURE BUFFET STAND /
WITH LED LAMPS (WATER RESIST)
T型氷彫刻飾台 (LED付)

0203 4724-72 inch ● 180×100×H24 (cm)	● 100V	¥ 1,930,000
0203 4604-60 ● 150×88×H24	● 100V	¥ 1,877,000
0203 4484-48 ● 120×78×H18	● 100V	¥ 1,290,000
0203 4384-38 ● 95×64×H18	● 100V	¥ 1,020,000
0203 4304-30 ● 77×50×H18	● 100V	¥ 765,000
0203 4244-24 ● 60×44×H16	● 100V	¥ 633,000

● 写真は蛍光灯付ですがLED付に変更になります。

※広淵はなくなり次第廃番です。B淵、菊淵で見積もり致します。



DISH STAND
ワイヤーアームディッシュスタンド

0205 3110 ¥255,000
●78×54×H33 (cm)

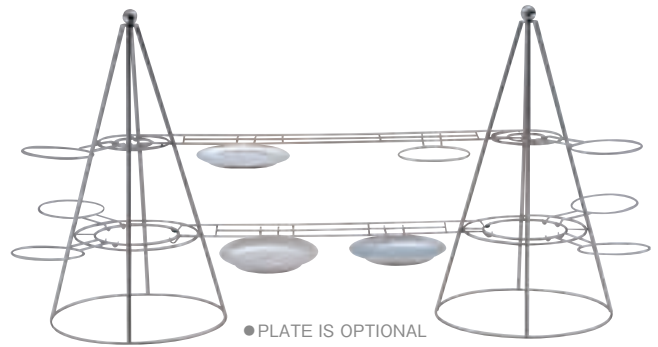
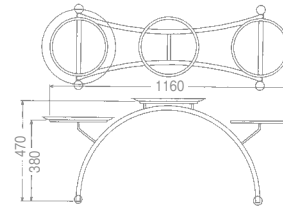

PLATE & SALAD BOWL STAND
ワイヤーアームスタンド

0205 3100 ¥129,000
●138×38×H68 (cm)



3-TIERS PLATTER STAND
3枚皿スタンド(アーチ)

0213 0100 ¥175,000

- PLATTER & BUFFET STAND are OPTIONAL
- 写真は14inch丸皿を使用しています。
- 皿、飾台は別売です。



COMPOTE / 4-PLATTERS/REVOLVING
4枚皿コンポート(回転式)

0205 2240 ¥422,000
●45φ×H33 (cm)
●TO BE USED WITH 1 PC.
10"ROUND PLATTER &
3 PCS 14"ROUND PLATTERS.
●SILVER PLATED



●エコノミータイプ

●PRODUCE ON ORDER



- ミラー仕様(ミラーは別売りです)
- TO BE USED ACRYLIC MIRROR
- MIRRORS ARE OPTIONAL



●STACKABLE



BUFFET STAND

0229 9561

¥91,000

●54×41×H9 (cm)



MULTI STAND
トレイ仕様

BUFFET STAND + OBLONG TRAY
0229 9570 **¥115,000**



MIRROR STAND
ミラープレート仕様

BUFFET STAND + MIRROR PLATE
0229 9560 **¥117,000**



CUTTING BOARD STAND
カッティングボード仕様

BUFFET STAND + WATER PAN + CUTTING BOARD
0229 9572 **¥180,000**



ICE SCULPTURE STAND
コールド仕様

BUFFET STAND + WATER PAN + PERFORATED TRAY
0229 9573 **¥155,000**



●トレイ仕様
STAND W/OBLONG TRAY

●ミラープレート仕様
STAND W/MIRROR PLATE

●カッティングボード仕様
STAND W/CUTTING BOARD

※アクリルミラープレートの上には、直接料理をのせないでください。 ●PRODUCE ON ORDER



ORIENTAL COSMIC PLATE
オリエンタルコスミックプレート

0202 1110 L	¥175,000
●75φ×H24.5(cm)	
0202 1120 M	¥153,000
●61φ×H22.5	
0202 1130 S	¥140,000
●30φ×H15.5	
●中央の玉は金メッキ付です。	



(ラウンドセンタープレートは別売)

ORIENTAL COSMIC STAND
オリエンタルコスミックスタンド

0202 1111 L	¥90,000
●56φ×H21(cm)	
0202 1121 M	¥79,000
●46φ×H19	
0202 1131 S	¥74,000
●27φ×H14	
●中央の玉は金メッキ付です。	
●CENTER PLATE is OPTIONAL	



3-TIERS COMPOTE STAND/CRESCENT
三日月盛皿 3段スタンド

0229 9680	¥76,000
●46×20×H38(cm) ●18-8 ST.ST.	

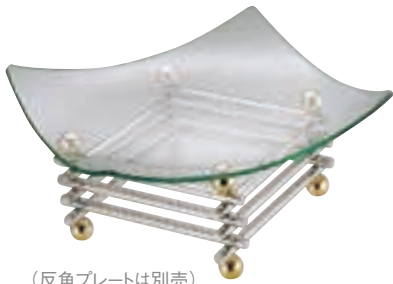

(反角プレートは別売)

MULTI STAND
マルチスタンド

0213 0300	¥66,000
●34.5×34.5×H19.4(cm)	



(オリエンタルコスミックスタンドとの使用例)

ROUND GLASS PLATE
ラウンドセンタープレート

0202 1140 (クリアー)	¥54,000
●61.6φ×H11.5(cm)	
0202 1141 (ブラック)	¥54,000
●62.4φ×H10.5	
●GLASS	



COMPOTE
三日月盛皿

0229 9670	¥28,000
●31.5×20×H14(cm)	
●18-8 ST.ST.	

SQUARE GLASS PLATE
反角プレート

0202 1142	¥22,000
●48×48×H7.6(cm)	
●GLASS	



FULL MOON FLOWER STAND
フルムーンフラワースタンド

0202 1050-L	¥460,000
●61×33.0×H70(cm)	
0202 1060-M	¥330,000
●46×25.0×H52	
0202 1070-S	¥240,000
●31×16.5×H36	



ORIENTAL LUNA MULTI STAND
円型マルチスタンド

0202 1010-L	¥198,000
●46×8×H47(cm)	
0202 1020-M	¥137,000
●31×6×H33	
0202 1030-S	¥75,000
●20×4×H21	
●GOLD & SILVER PLATED	

●PRODUCE ON ORDER



ORIENTAL MANDARIN FAN TRAY
マンダリンファントレー

- 0229 9180** ¥199,000
● 83×52 (cm)
● GOLD & SILVER PLATEDS
● ACRYLIC FAN TRAY IS OPTIONAL



© 裏

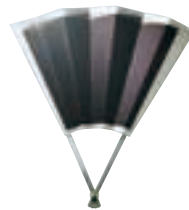
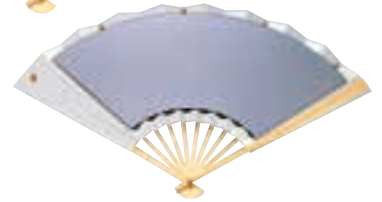

“SENSU”
扇子(SS)

- 0229 9510** ¥17,000
● 23×26 (cm)
● GOLD & SILVER PLATED
● ACRYLIC FAN TRAY IS OPTIONAL

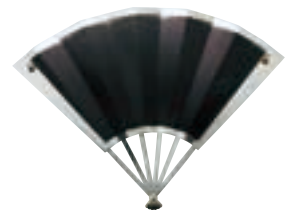

“SENSU”
扇子(S)

- 0229 9520** ¥22,000
● 34×26 (cm)
● GOLD & SILVER PLATED
● ACRYLIC FAN TRAY IS OPTIONAL



JAPANESE HAGOITA TRAY
ハゴイタトレー

- 0229 9120** ¥220,000
● 78×30 (cm)
● GOLD & SILVER PLATED



カッティングボード仕様

ORIENTAL JEWEL TRAY
オリエンタルジュエルトレーセット

- 0202 1101** ¥310,000
● STAND
0202 1102 ¥105,000
● TRAY ● 18-8 ST.ST.
0202 1103 ¥77,000
● CUTTING BOARD
● 95×55×H18 (cm)
● GOLD & SILVER PLATED

※ アクリルプレートには直接食べ物をのせないでください。

● PRODUCE ON ORDER

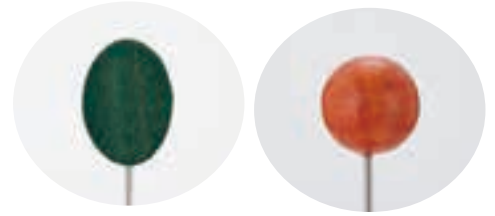

リーフ

ボール

木製POPスタンドシリーズ
10cm:5.9φ×H10(cm) 20cm:5.9φ×H20(cm)
ポップ厚(0.35mmまで入ります)

意匠登録出願済

リーフ

	グリーン		ブラウン	
10cm	0333 8700	¥1,600	0333 8701	¥1,600
20cm	0333 8705	¥1,650	0333 8706	¥1,650

ボール

	グリーン		ブラウン	
10cm	0333 8710	¥1,400	0333 8711	¥1,400
20cm	0333 8715	¥1,450	0333 8716	¥1,450

- カードの別売はありません。
- 写真は0.35mmの紙を使用しています。

0277 3330

0277 3230

0277 3130

0277 3430

0277 3530



TABLE NUMBER STAND
テーブルナンバースタンド

- 0277 3330 瑞雲 (ZUI·UN) ¥12,800
●15φ×H57 (cm)
- 0277 3230 松葉 (MATSUBA) ¥12,400
●12φ×H40
- 0277 3130 末広 (SUE-HIRO) ¥12,800
●15φ×H57



TABLE NUMBER STAND
テーブルナンバースタンド

- 0277 3430 菊 (KIKU) ¥12,400
●15φ×H51 (cm)
- 0277 3530 丸型 (ROUND) ¥12,400
●12φ×H40



TABLE NUMBER STAND /
HEIGHT ADJUSTABLE
テーブルナンバー / アジャスタブル

- 0277 3260 松葉 ¥14,000

0277 1110

0277 1130

0277 1010

0277 1030

0277 1020

0277 2010

0277 2030

0277 2020

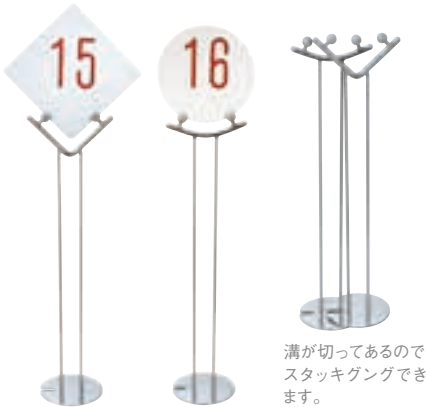

溝が切っただけなので
スタッキングできます。

TABLE NUMBER STAND
テーブルナンバースタンド(スタッキング)

- 0277 1110 ¥17,500
●11.5φ×H51 (cm)
- 0277 1130 ¥17,500
●11.5φ×H51



TABLE NUMBER STAND / PLAIN BASE
テーブルナンバースタンド(プレーンベース)

- 0277 1010 ¥18,400
●12φ×H52 (cm)
- 0277 1020 ¥18,400
●12φ×H52
- 0277 1030 ¥18,400
●12φ×H52

※なくなり次第廃番です。



TABLE NUMBER STAND / DOUGHNUT BASE
テーブルナンバースタンド(ドーナツベース)

- 0277 2010 ¥17,900
●17φ×H51.5 (cm)
- 0277 2020 ¥17,900
●17φ×H51.5
- 0277 2030 ¥17,900
●17φ×H51.5



CARD HOLDER
カードホルダー

0333 8761 -S ●8φ×H11 (cm)	¥1,150
0333 8763 -M ●8φ×H21	¥1,350
0333 8765 -L ●8φ×H30	¥1,500
0333 8767 -LL ●8φ×H45	¥1,700



●CARD IS OPTIONAL
●カードは別売です。

PLASTIC

BANQUETTING&BUFFET

CARD FOR TABLE NUMBER STAND	松	寿	寿	福	梅
	丸ゴシック体 ¥8,000	丸ゴシック体 ¥8,900	行書体(太) ¥3,700	行書体(細) ¥3,700	教科書体 ¥3,700

(印刷) (印刷) (印刷) (彫文字)
 ■行書体(細) ■行書体(太) ■教科書体 ■丸ゴシック体
松 松 松 松

■基本文字(全て行書体があります。★印は丸ゴシック体があります。●印は教科書体があります。)

松★ 月★ 桜★ 榎★ 桐★ 和★ 富★ 翁★ 満★ 舞★ 瑞祥★ 撫子★ 老松 末松 予約席★ 1~60★
 竹★ 美★ 橘★ 杉★ 朴★ 貴★ 錦★ 紅★ 宴★ 緑★ 常盤★ 水仙★ 鴛鴦 美秀 あかしや
 梅★ 花★ 枳★ 檜★ 梯 徳★ 扇★ 鹿 久★ 杏★ 弥生★ 牡丹★ 水晶★ 住江 鳳凰★
 鶴★ 華★ 榊★ 楠★ 榆★ 喜★ 琴★ 豊★ 陽★ 千歳★ 永楽★ 桔梗★ 琥珀 望月 珊瑚
 亀★ 清★ 柳★ 柿★ 菊★ 賀★ 金★ 宝★ 瑞★ 真砂★ 長者★ 芍薬★ 錦鶏 尾上 孔雀★
 福★ 葵★ 樅★ 椿★ 萩★ 秀★ 歆★ 蘭★ 祥★ 末広★ 出雲★ 芙蓉★ 翡翠 新玉★ 瑞宝
 禄★ 柏★ 桃★ 樺★ 藤★ 優★ 天★ 明★ 楽★ 相生★ 初音★ 高砂★ 蓬萊★ 長生 富士★
 寿★ 壽★ 桂★ 楓★ 櫻★ 尊★ 栄★ 繁★ 幸★ 姥 金剛★ 若水★ 菖蒲★ 水松 出羽 霧島
 雪★ 檜★ 榎★ 樟 禮★ 祝★ 盛★ 慶★ 星★ 羽衣★ 若葉★ 百合★ 鈴蘭 浜茄子 A~Z★
 銀★ 雅★

★丸ゴシック体のみ

吉 堇 寛 佳 萬 歳 白 妙 花 春 栄 川 宝 船 若 杉 来 賓